

# Istruzioni per l'installazione e l'uso

Sauna finlandese: J60130| J61130

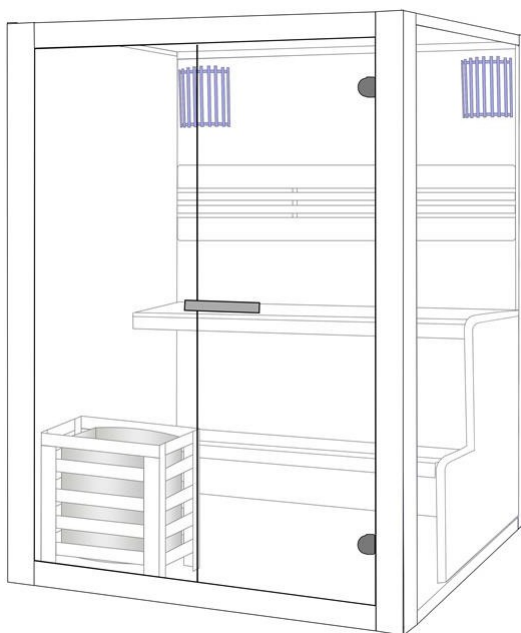

# PREMESSA

Grazie per aver acquistato il nostro prodotto!

Leggere attentamente il presente manuale prima del montaggio e conservarlo.

Annotare il numero di serie della sauna sulla scheda di garanzia riportata sul retro della copertina, sarà molto utile per il nostro servizio di assistenza post-vendita.

Il numero di serie si trova insieme alla targhetta identificativa sul pannello posteriore esterno della sauna.

## 1. ISTRUZIONI DI SICUREZZA

### 1.1 AVVERTENZA

- (1) La sauna deve essere collocata in un ambiente interno e asciutto.
- (2) I riscaldatori della sauna non devono essere spruzzati con acqua.
- (3) Non fare la doccia né spruzzare acqua all'interno della sauna.
- (4) Non coprire i riscaldatori con asciugamani o indumenti per evitare il surriscaldamento e il rischio di incendio.
- (5) Non toccare i riscaldatori durante e subito dopo l'uso, poiché sussiste il rischio di ustioni a causa delle parti calde.
- (6) L'installazione e la riparazione devono essere eseguite da un elettricista qualificato.
- (7) La sauna deve essere spenta e necessita di una pausa al più tardi 30 minuti dopo 2 ore di funzionamento.

### 1.2 ATTENZIONE

- (1) Consultare un medico prima di utilizzare la cabina a infrarossi in caso di malattie o altri problemi di salute, in particolare malattie cardiache o disturbi circolatori, o se si assumono farmaci.
- (2) È vietato l'uso alle donne in gravidanza e ai neonati.
- (3) I bambini di età superiore ai 6 anni possono utilizzare la sauna solo sotto la supervisione di adulti.
- (4) Se si avverte disagio durante l'utilizzo della cabina a infrarossi, interrompere immediatamente l'uso e contattare il proprio medico.

## 2. DATI TECNICI

Modello	J60130  J61130	
Materiale della cabina	Abete rosso	
Lunghezza	1300 mm	
Larghezza (profondità)	1200 mm	
Altezza	2000 mm	
Tensione	230 V/380 V, 50 Hz	
Stufa per sauna	Potenza totale	3500 W

### 3. ELENCO DEI COMPONENTI

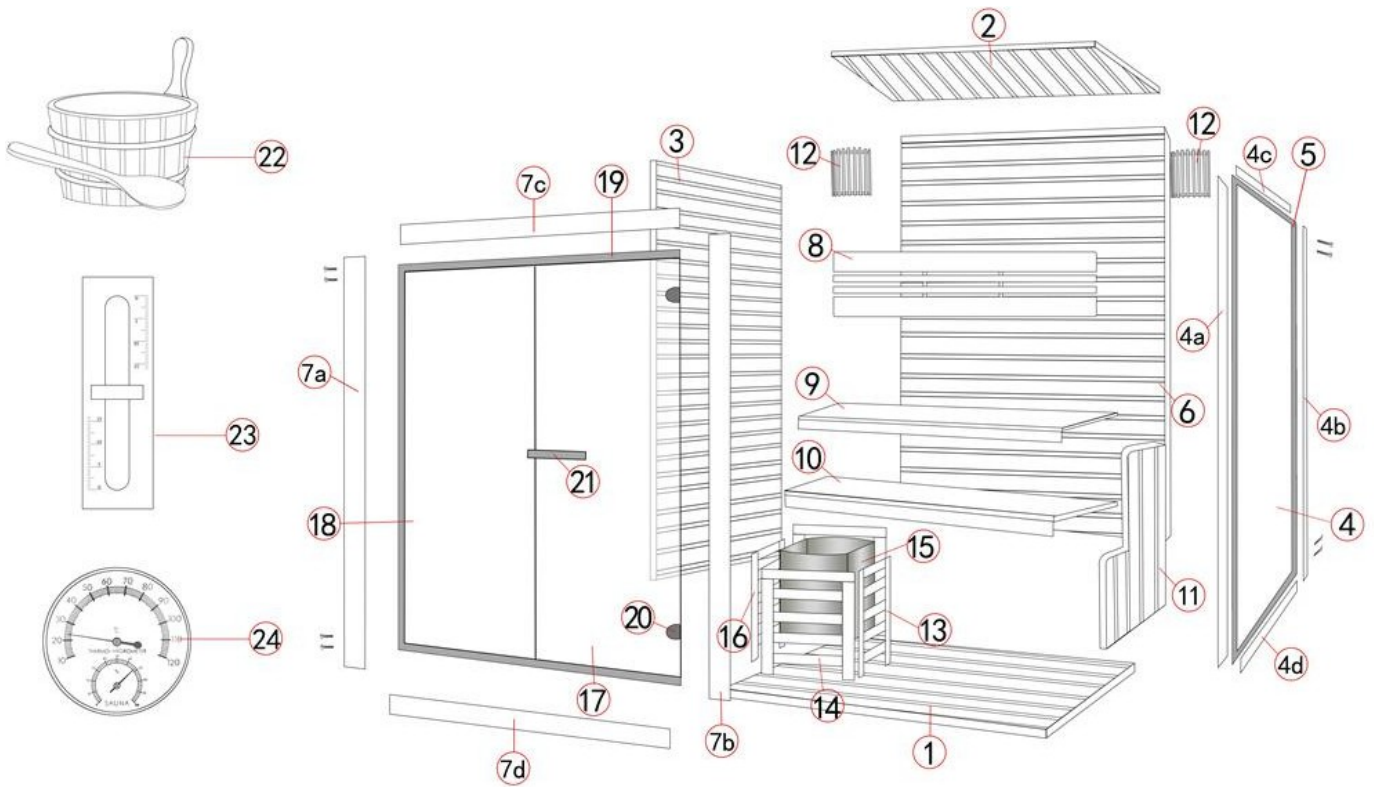

N.	NOME	QUANTITÀ
1	Pannello per pavimento	1
2	Pannello per soffitto	1
3	Pannello sinistro	1
4	Finestra di vetro destra	1
4a	Listello sinistro del telaio del pannello destro	1
4b	Listello destro del telaio del pannello destro	1
4c	Listello superiore del telaio del pannello destro	1
4d	Listello inferiore del telaio del pannello destro	1
5	Listelli di fissaggio del vetro destro	4 pezzi/set
6	Pannello posteriore	1
7a	Listello sinistro del telaio del pannello frontale	1
7b	Listello destro del telaio del pannello frontale	1
7c	Listello superiore del telaio del pannello frontale	1
7d	Listello inferiore del telaio del pannello frontale	1
8	Schienale	1
9	Panca superiore	1
10	Panca inferiore	1
11	Pannello di supporto della panca	1
12	Lampade	2
13	Parte anteriore della protezione del forno	1
14	Parte sinistra/destra della protezione del forno	1
15	Forno	1

16	Parte posteriore della protezione del forno	1
17	Porta in vetro	1
18	Finestra frontale in vetro	1
19	Listelli di fissaggio del vetro frontale	3 pezzi/set
20	Cerniera	2
21	Maniglia della porta	1
22	Secchio e mestolo	1
23	Termometro	1
24	Clessidra	1
25	Pietra per sauna	1
26	Guarnizione in vetro 	1
27	Vite M3,5*30 	32
28	Vite M6*100 	12

## 4. ISTRUZIONI DI MONTAGGIO

### 4.1 LUOGO DI INSTALLAZIONE

- (1) Il pavimento interno, piano e solido,
- (2) asciutto e resistente all'umidità,
- (3) alimentazione elettrica a 230 V o 400 V con cavo di terra.

### 4.2 FASI DI MONTAGGIO

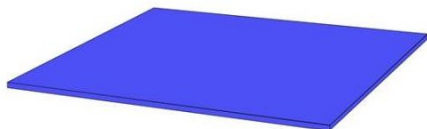

(1) Posizionare il pannello del pavimento sul terreno.  
pavimento.

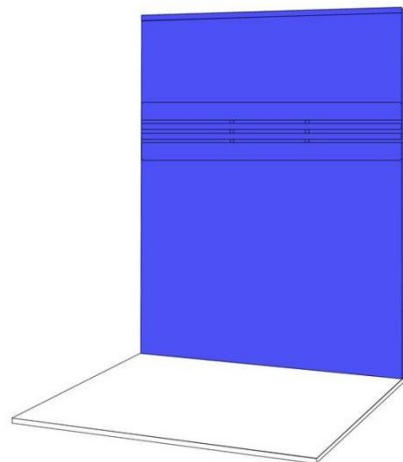

(2) Posizionare il pannello posteriore accanto al pannello del

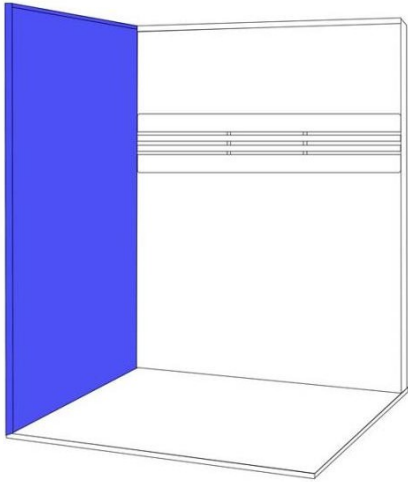

(3) Posizionare il pannello sinistro accanto al pannello del pavimento e collegarlo correttamente al pannello posteriore con le fibbie esterne preimpostate.

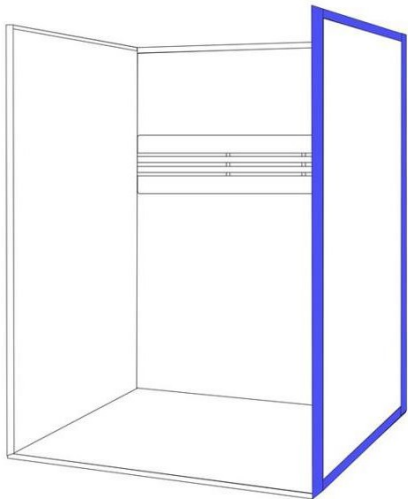

(4) Assemblare il telaio del pannello destro con viti M6\*100. Quindi installarlo accanto al pannello del pavimento e collegarlo correttamente al pannello posteriore con le fibbie esterne preimpostate.

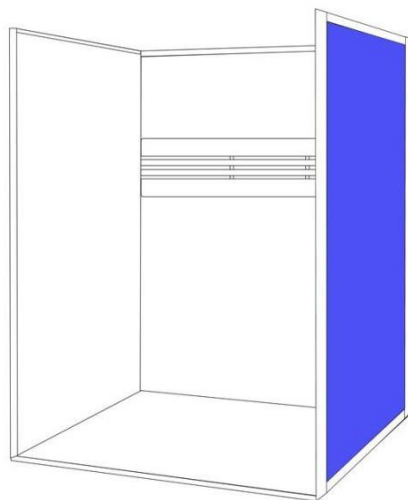

(5) Installare il vetro destro con i listelli di fissaggio 4 pz/set e le viti M3,5\*30.

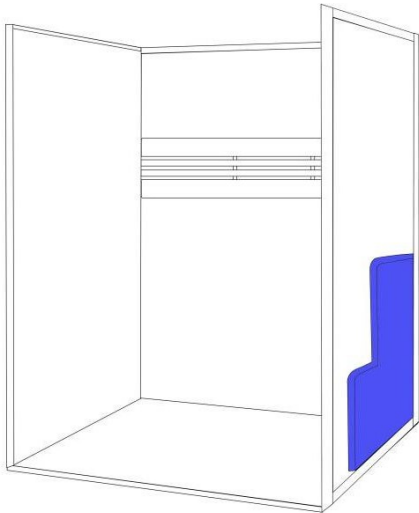

(6) Avvitare il pannello di supporto della panca al pannello posteriore pannello prestabilito e sul pannello del pavimento con viti M3,5\*30.

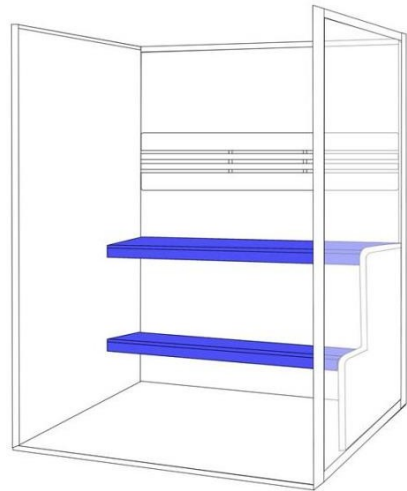

(7) Posizionare le panche sui listelli dei pannelli installati,

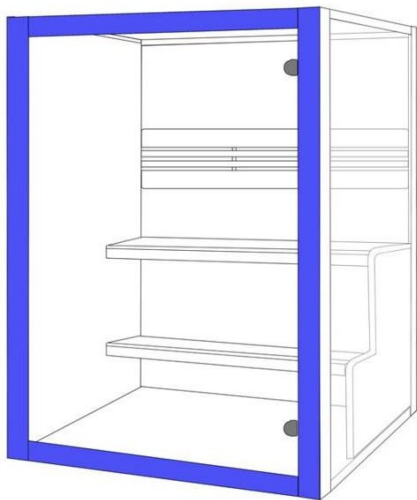

**Inside Buckle**

(8) Assemblare il telaio del pannello frontale con viti M6\*100, quindi installarlo accanto al pannello del pavimento e collegarlo correttamente al pannello sinistro/destro con le fibbie interne preimpostate.

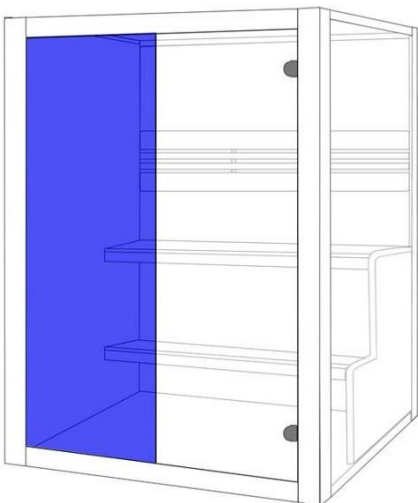

(9) Installare il vetro frontale con listelli di fissaggio 3 pezzi/set e viti M3,5\*30

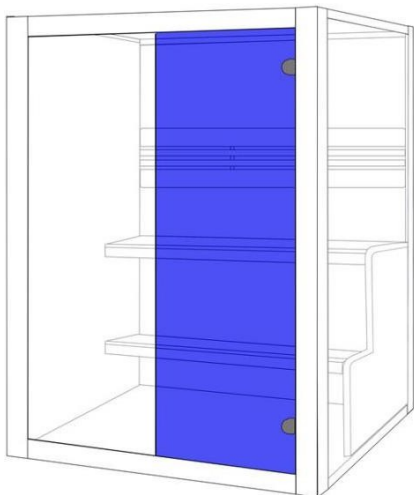

(10) Installare la porta in vetro avvitando le cerniere preinstallate della porta e le cerniere al telaio anteriore.

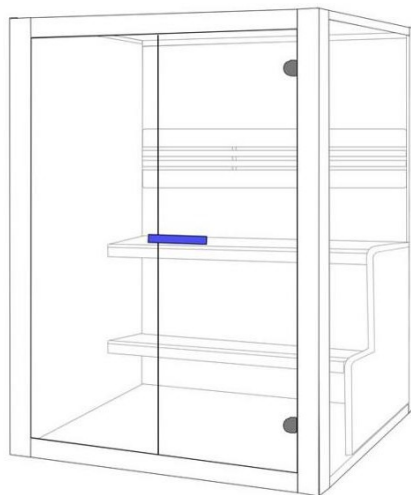

(11) Installare la maniglia

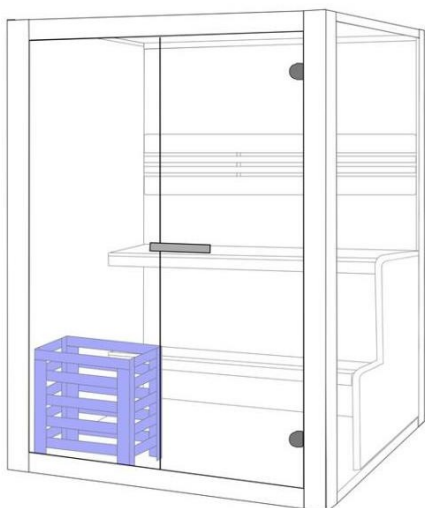

(12) Montare la protezione del forno con viti M3,5\*40.

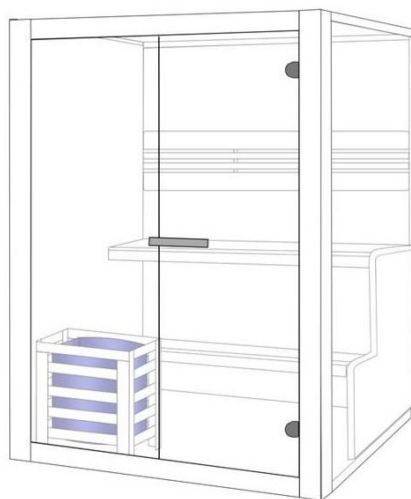

(13) Installare la stufa della sauna sulla recinzione secondo manuale del forno.

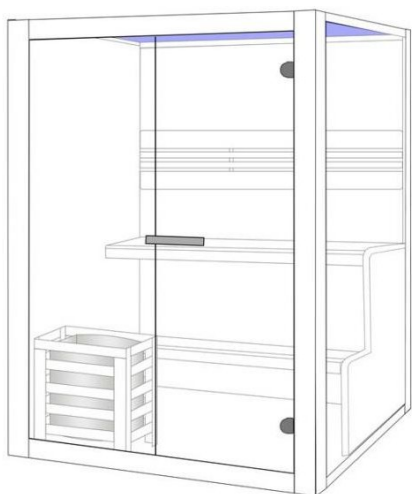

(14) Posizionare il pannello del soffitto sui pannelli installati preimpostati

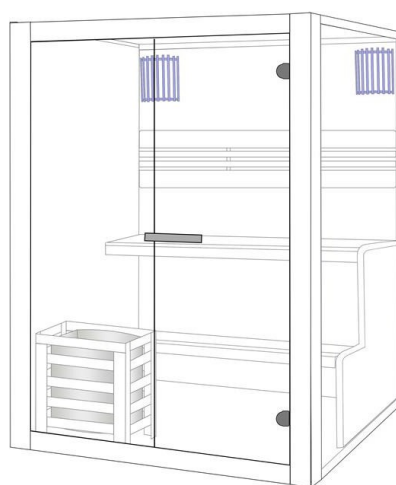

(15) Installare le lampade in legno utilizzando i ganci e collegare i connettori dei cavi sul tetto.

### 4.3 COLLEGAMENTO DEL CAVO DELLA LAMPADA

Far passare i cavi della lampada attraverso i fori predisposti sul tetto e collegare i connettori:

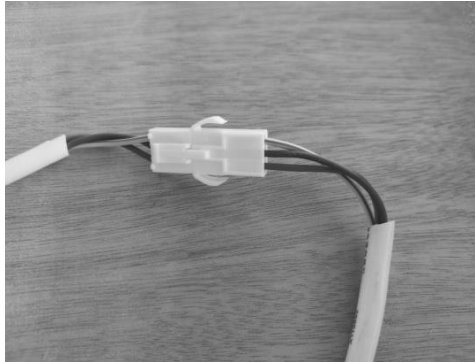

### 4.4 COLLEGAMENTO DEL CAVO DEL FORNO

- (1) Utilizzare il cavo in gomma per il forno: tipo H07RN-F o equivalente.
- (2) Leggere attentamente il manuale del forno prima di installare il cavo.
- (3) Far installare il cavo del forno da un elettricista.

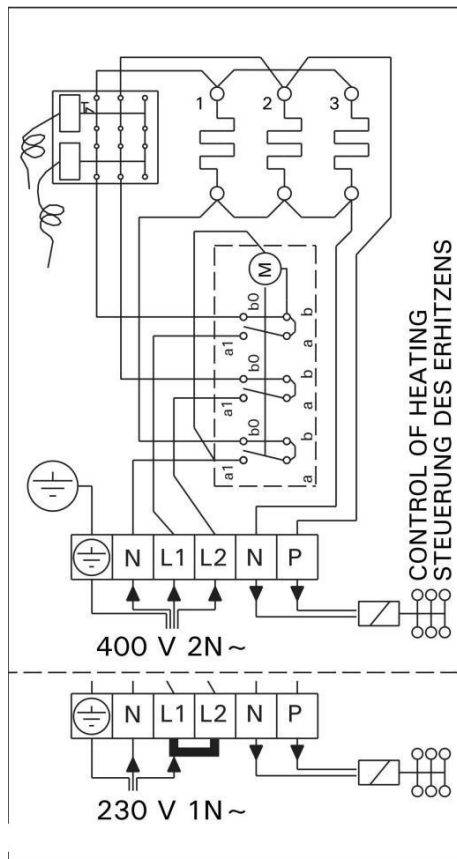

### 4.5 PIETRE PER SAUNA

- (1) Lavare le pietre della sauna per pulirle prima dell'uso.
- (2) Impilare le pietre della sauna nel modo corretto secondo il manuale del forno:

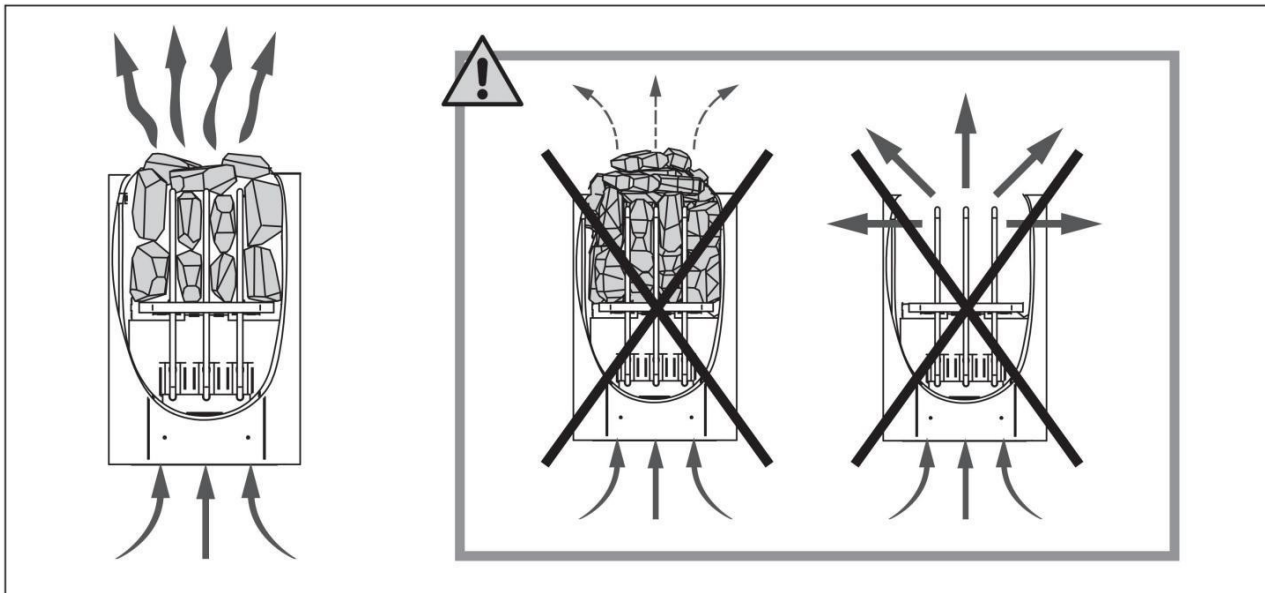

#### 4.7 ACCESSORI PER SAUNA



- (1) Installare il termometro e la clessidra sulla parete interna.
- (2) Posizionare il secchio e il mestolo come preferite.

### 5. SERVIZI

#### 5.1 MANUTENZIONE

- (1) Pulire la cabina con un panno di cotone umido e asciugare con un panno pulito e asciutto.
- (2) Pulire il vetro con un detergente per vetri e un panno morbido.
- (3) Utilizza un panno morbido asciutto per pulire il vetro e rimuovi le macchie ostinate con un detergente professionale per vetri.
- (4) Non utilizzare detergenti chimici per pulire la cabina.
- (5) Si prega di serrare le viti della panca e del vetro ogni tre mesi, evitando che si allentino o cadano.

#### 5.2 GARANTIEKARTE

<p><b>Sauna finlandese:</b>  <b>J60130   J61130</b></p> <p>Legno: Hemlock</p> <p>Radiatore: stufa per          sauna</p> <p>Tensione nominale: 230 Volt/380 Volt Frequenza          nominale: 50 Hz</p>	<p><b>SANO</b> </p> <p><b>CE</b></p> <p></p> <p></p>
---	--