

# Manuale d'uso

IT

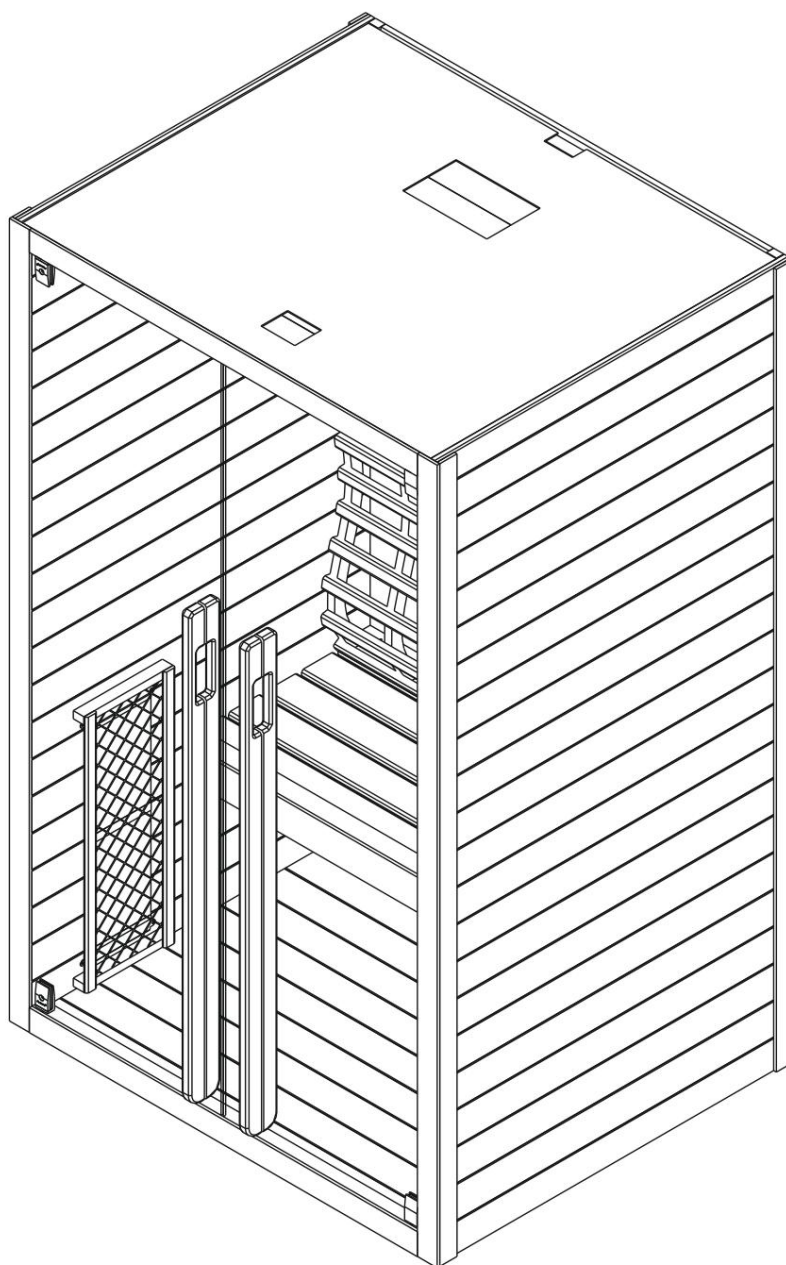

**Cabina a infrarossi**

**F20120**

## PREFAZIONE

Grazie mille per aver acquistato il nostro prodotto.

Si prega di leggere attentamente questo manuale prima del montaggio e di conservarlo in seguito. Si prega di annotare il numero di serie della centralina di controllo della cabina, poiché sarà necessario in caso di riparazione o ordine di pezzi di ricambio.

## ATTENZIONE

L'installazione e la riparazione devono essere eseguite solo da un elettricista qualificato!

Prima dell'installazione, verificare la potenza nominale dell'alimentatore e accertarsi che la presa con messa a terra sia collegata correttamente.

Utilizzare solo ricambi originali. Non condividere la presa con altri elettrodomestici.

Quando non è in uso, spegnere l'unità di alimentazione della cabina.

Posiziona la tua cabina al chiuso, su una superficie piana, orizzontale e asciutta.

## PERICOLO

I riscaldatori non devono essere esposti a spruzzi d'acqua; i soffioni della doccia non devono essere installati all'interno della cabina a infrarossi.

Coprire il radiatore può causare un rischio di incendio dovuto al surriscaldamento. Non coprire i radiatori!

Tenere sempre materiali/oggetti infiammabili o facilmente combustibili (ad esempio asciugamani) lontani dal radiatore.

Non toccare il radiatore durante e subito dopo l'uso, poiché sussiste il rischio di ustioni a causa delle parti calde.

La lampadina si surriscalda durante l'uso. Se è necessario sostituirla, scollegare la cabina e lasciarla raffreddare prima di sostituirla.

**Se il collegamento elettrico dovesse danneggiarsi, deve essere sostituito dal produttore o da un elettricista autorizzato!**

## AVVERTIMENTO

Se soffrite di malattie o altri problemi di salute, in particolare problemi cardiaci o disturbi circolatori, oppure se assumete farmaci, dovrete consultare un medico prima di utilizzare la cabina a infrarossi.

I bambini e le persone fragili non devono mai rimanere in cabina senza supervisione.

Se si avverte disagio durante l'utilizzo della cabina a infrarossi, interrompere immediatamente l'uso e consultare il medico.

Non entrare mai in una cabina a infrarossi calda se hai assunto alcol, farmaci forti o narcotici.

## Dati tecnici

<b>Modello</b>	<b>F20120</b>
<b>Materiale della cabina</b>	Cicuta normale 1200 mm
<b>Lunghezza</b>	
<b>Larghezza (profondità)</b>	1000 millimetri
<b>Altezza</b>	1950 millimetri
<b>Voltaggio</b>	230 volt 50 Hz
<b>Tipo di radiatori</b>	Radiatore alogeno a tubo Ruby
<b>Produzione totale</b>	2200W 10A
<b>Pannello posteriore</b>	350W x 2
<b>Vitelli</b>	500W x 1
<b>Fronte</b>	500W x 2



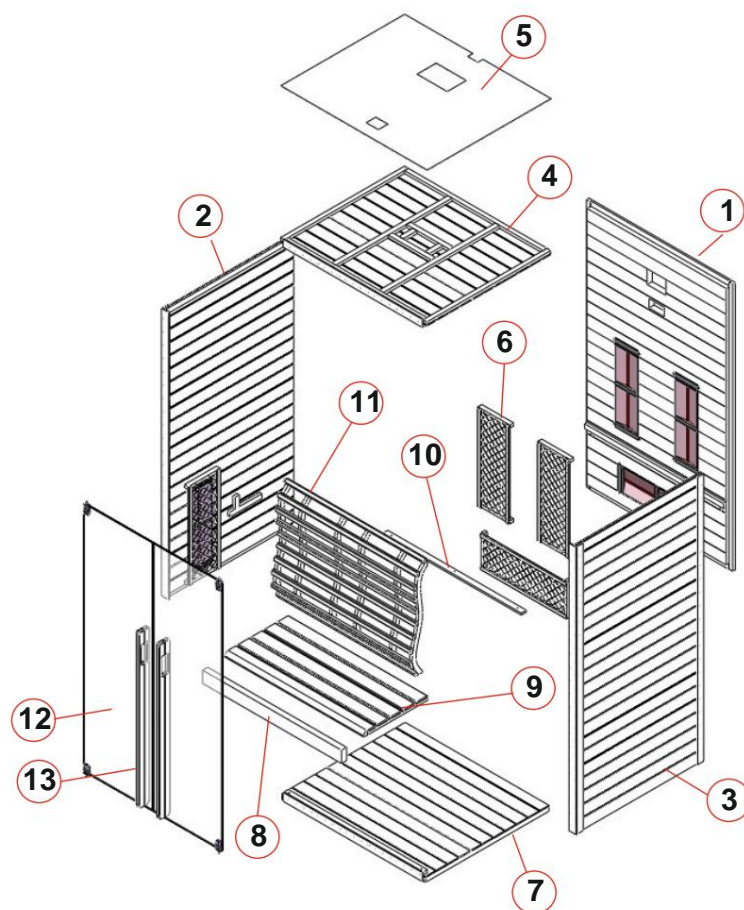

## ELENCO DEI PEZZI

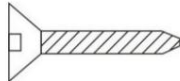

## Cabina Parti singole (possibili variazioni)

NESSUN NOME	QUANTITÀ
1 Pannello posteriore (1950*1149*44mm)	1
2 Pannello laterale 1 (1950*1000*48mm)	1
3 Pannello laterale 2 (1950*1000*48mm)	1
4 Pannello superiore (1145*970*55mm)	1
5 Copertura in MDF (1145*970*3mm)	1
6 parapetto (670*250*41mm))	5
7 Pannello del pavimento (1125*965*61mm)	1
8 Pannello di superficie del banco (1087*90*40mm)	1
9 Pannello di superficie del banco (1087*500*33mm)	1
10 Barra decorativa per superficie panca (1085*40*13mm)	1
11 Schienale (1087*762*92mm)	1
12 Porta in vetro (1818*537,5*6mm)	2
13 Maniglia per porta (esterna, 1200*40*25 mm e interna, 1050*40*25 mm)	2

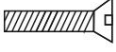
## Parti hardware (possibili variazioni)

				
ÿ4*45	ÿ4*25	ÿ4*12	ÿ6*50	40*20*10 60*35*19
51x	3x	19x	3x	1x
				2x

## ISTRUZIONI DI MONTAGGIO

## Suggerimenti per il montaggio

Prima di iniziare il montaggio, rimuovere l'imballaggio di trasporto e verificare che la cabina a infrarossi sia stata consegnata completa e intatta.

Per il montaggio della cabina sono necessarie almeno 2

persone. Controllare la svasatura e il diametro dei fori per evitare di danneggiare il legno.

L'altezza minima della stanza richiesta per l'installazione è 2020 mm

## Utensili



Cacciavite (kit)



metro a nastro



Trapano elettrico



Trapano a spirale (kit)



Martello



Chiave a brugola (kit)



Taglierina



scala a pioli



Livella a bolla



Matita

## ISTRUZIONI DI MONTAGGIO

Assemblare i passaggi

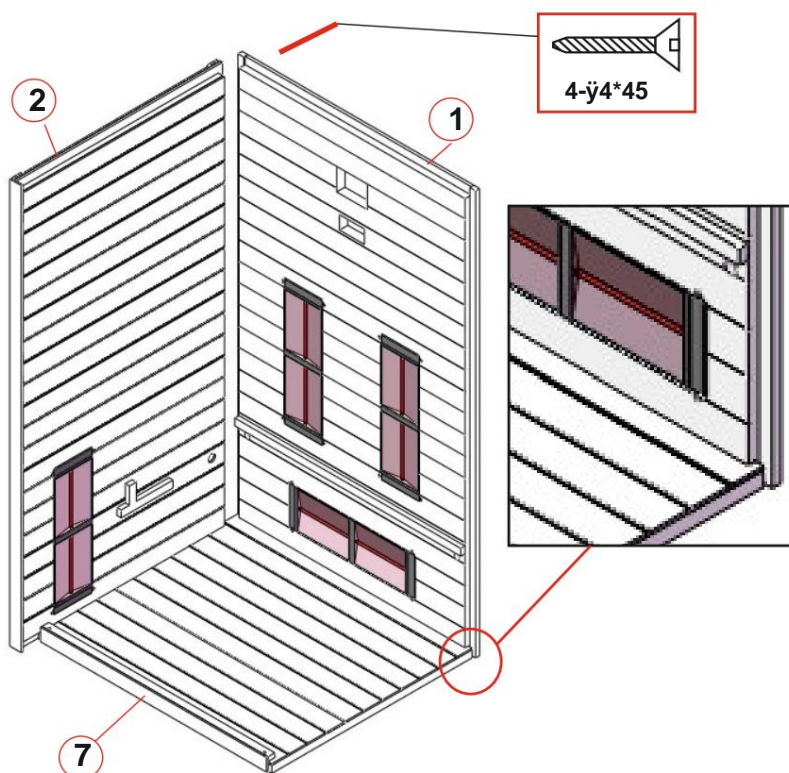

(1)

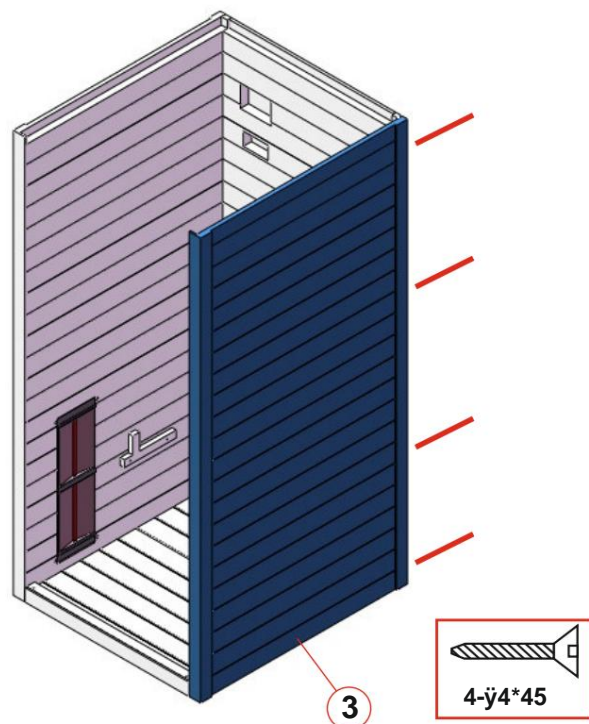

(2)

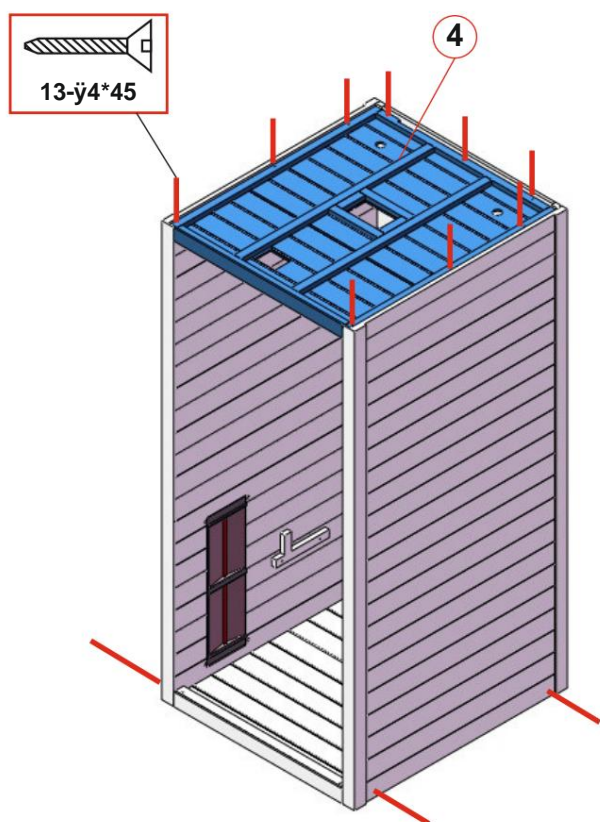

(3)

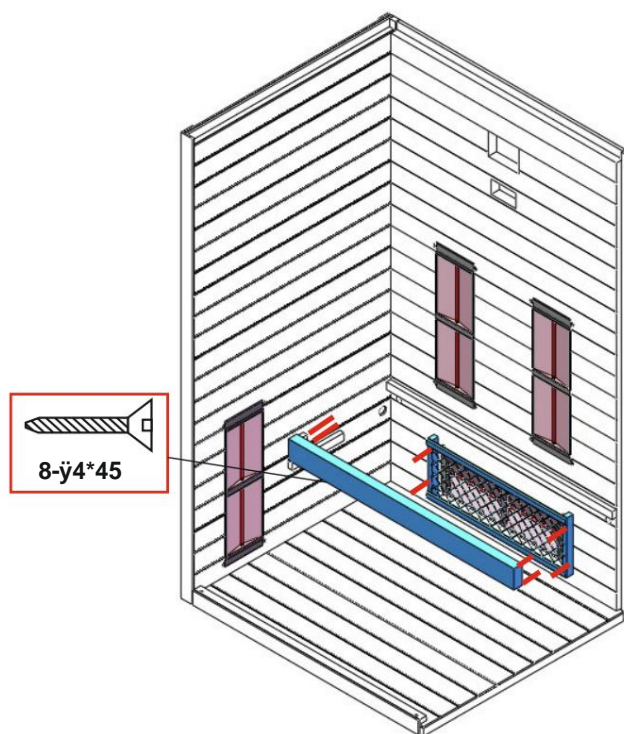

(4)

## ISTRUZIONI DI MONTAGGIO

## Assemblare i passaggi

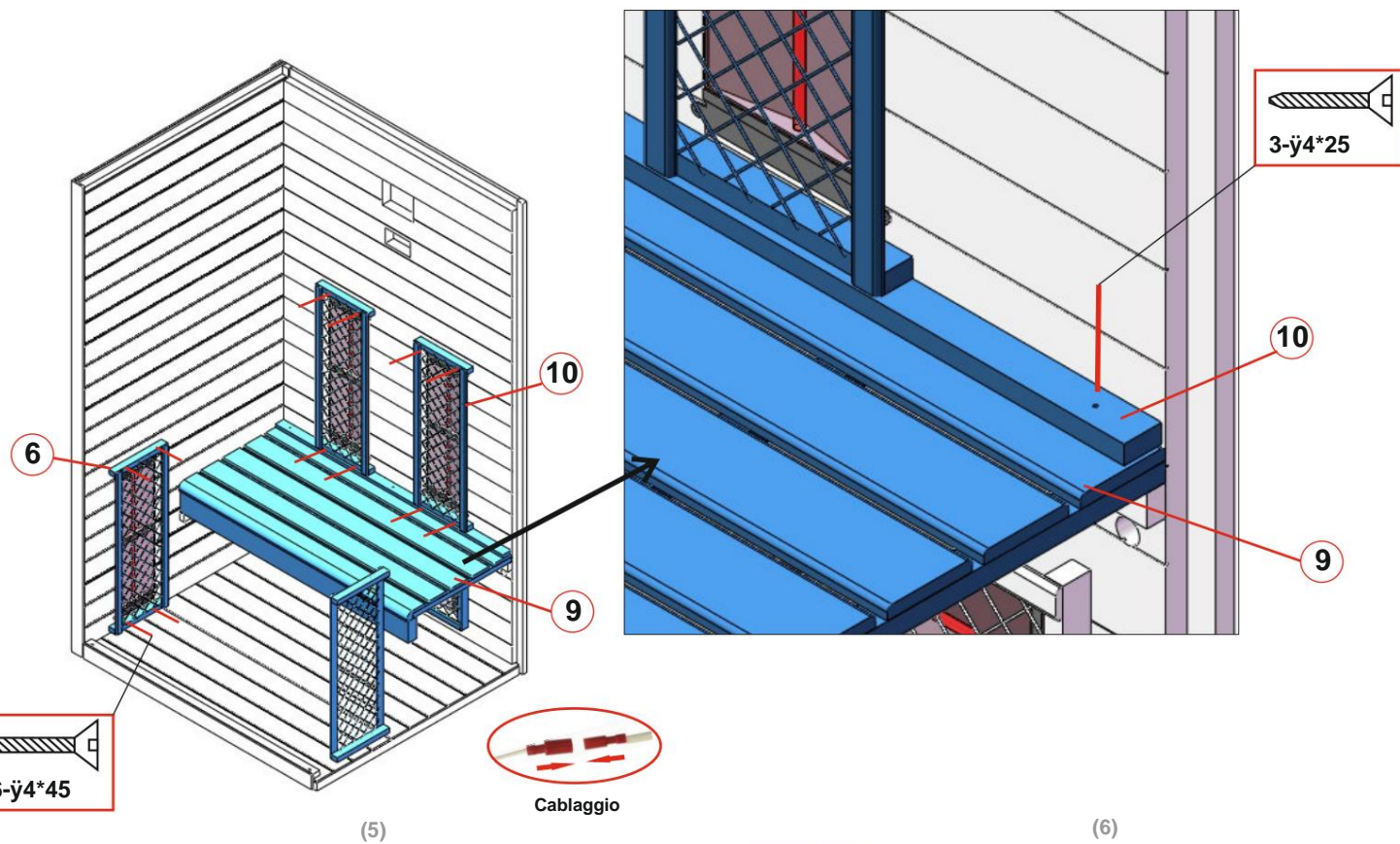

(5)

(6)

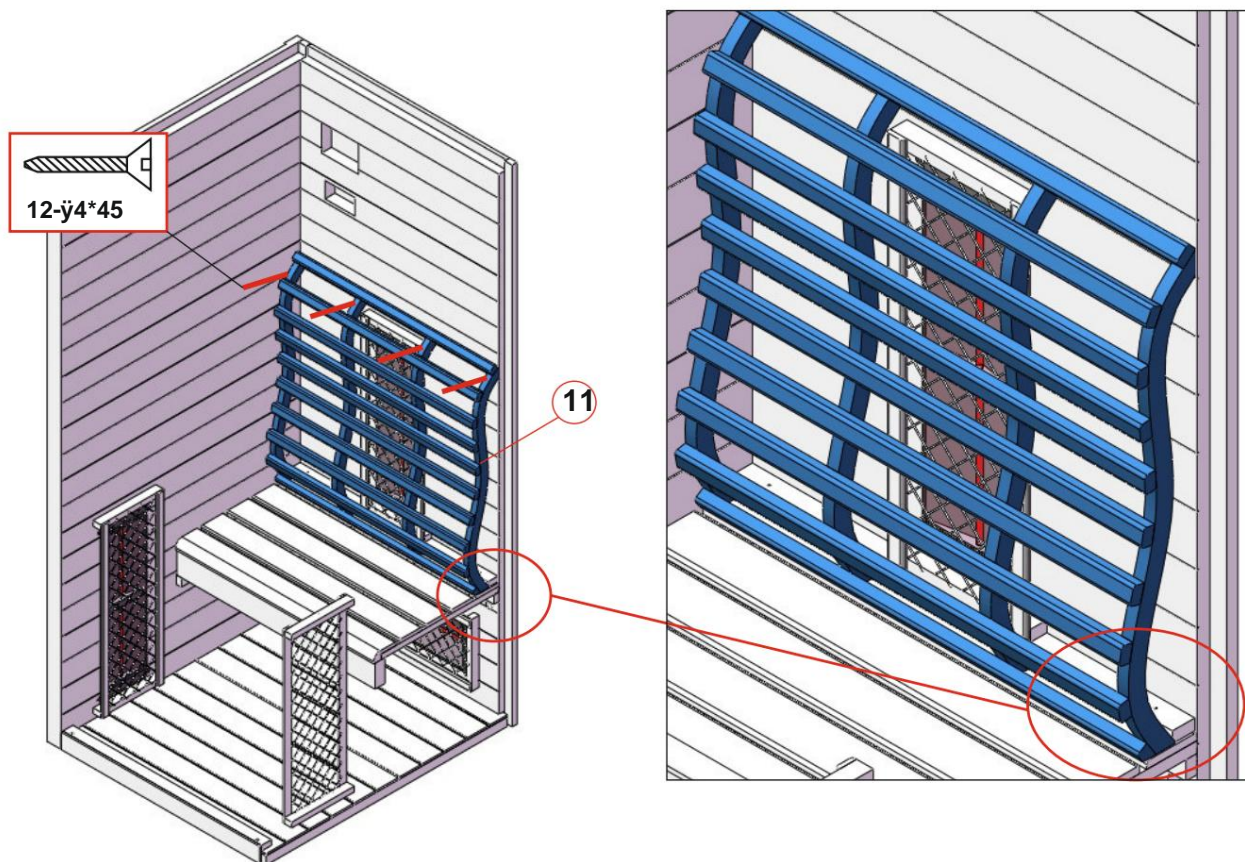

(7)

(8)

## ISTRUZIONI DI MONTAGGIO

## Fasi di assemblaggio e

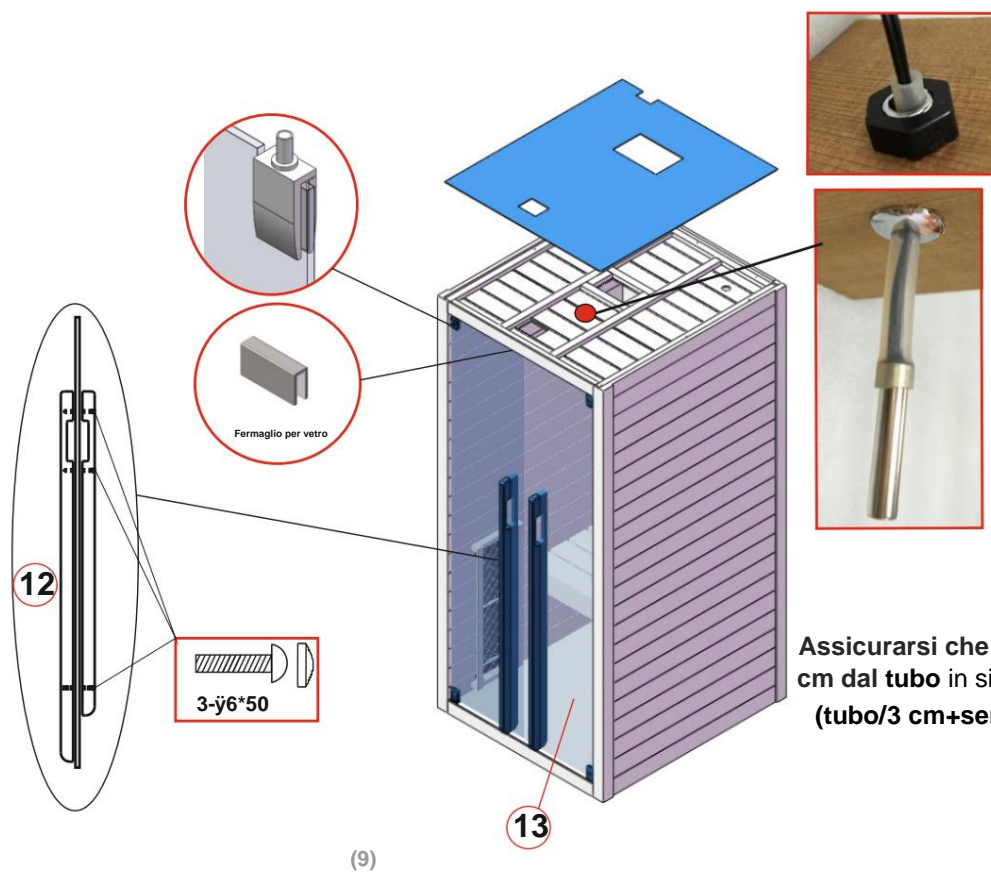

Assicurarsi che il sensore di temperatura sia a circa 2 cm dal tubo in silicone  
(tubo/3 cm+sensore/2 cm=5 cm di distanza dal soffitto).

SCHEMA DEL CIRCUITO

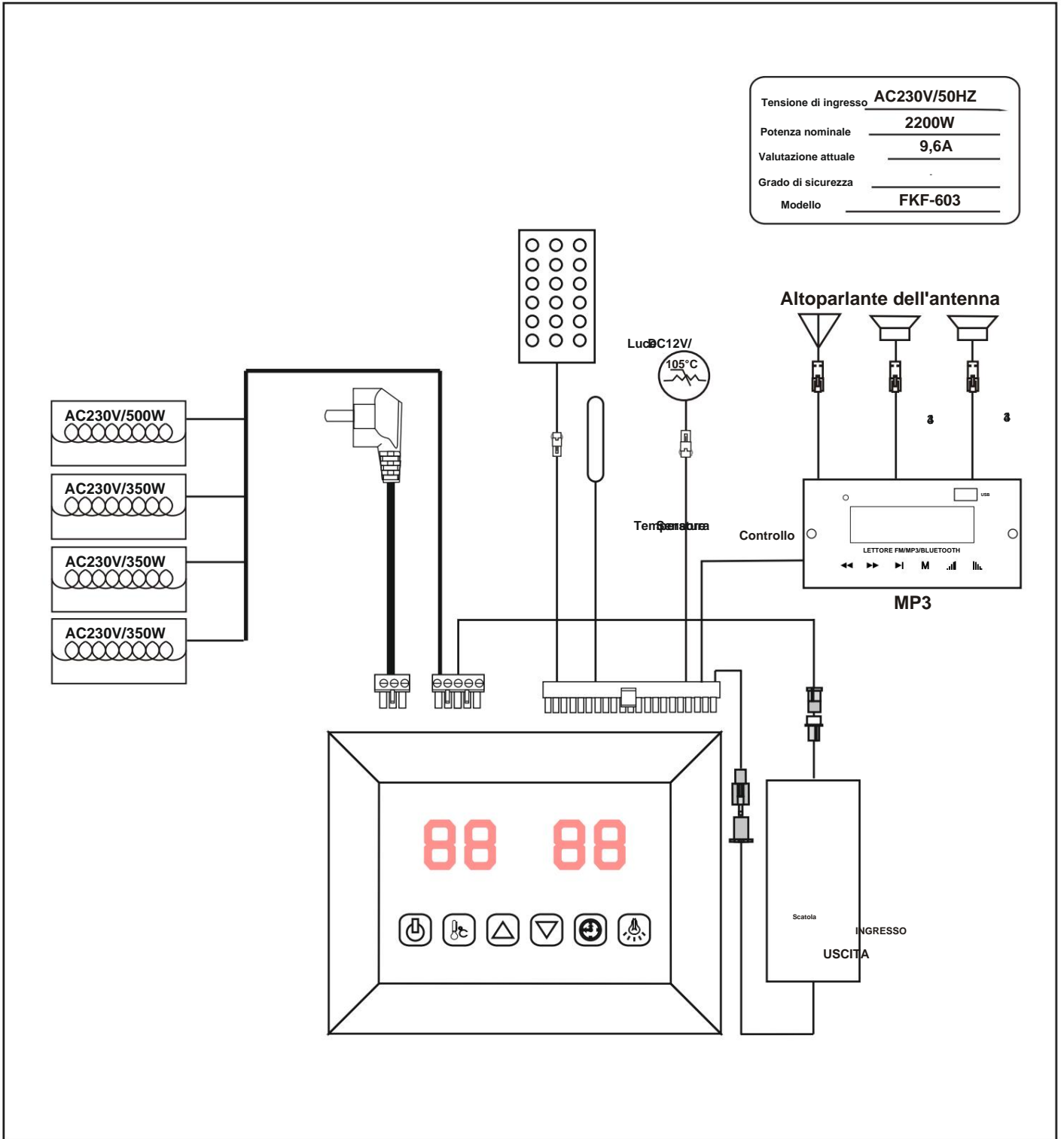



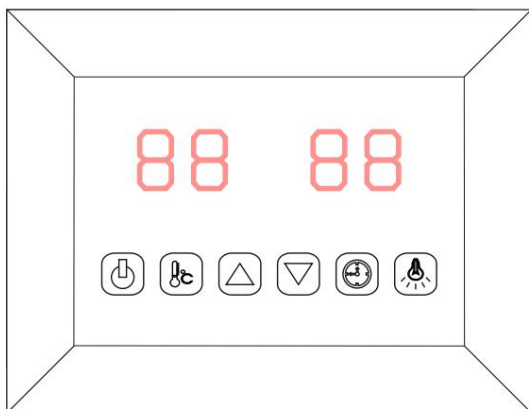

ACCESO/SPENTO



Luce colorata



Impostazione della temperatura



Impostazione dell'ora



Tempo Temperatura /



Tempo Temperatura /



Collegare l'alimentatore alla presa a muro, l'indicatore LED inizierà a lampeggiare sul display. Ora è possibile accendere i riscaldatori a infrarossi, la luce e la funzione musica.

### 1) Avvio

Premere per accendere il display e il riscaldamento inizia a funzionare, la durata viene impostata automaticamente su 99 minuti e viene visualizzata la temperatura dell'aria all'interno della cabina. Premere nuovamente per spegnere il riscaldamento.

### 2) Impostazioni della temperatura

Il display si riferisce alla temperatura dell'aria.

Premere premendo / la tasti Intervallo=1; Il numero di impostazione lampeggia secondi e poi si presenta automaticamente temperatura dell'aria; Quando raggiunge questa temperatura, i riscaldatori smetteranno di funzionare automaticamente; Quando scende questa temperatura, la cabina si avvierà automaticamente.

Nota: la temperatura massima raggiungibile in cabina potrebbe essere inferiore a quella desiderata. Questo dipende dalla temperatura esterna alla cabina. Temperatura predefinita = 40°C.

### 3) Impostazioni dell'ora

Il display di destra si riferisce alla durata del tempo.

Premere premendo / tasti; Intervallo=1 minuto; Quando il conto alla rovescia arriva a 00, i riscaldatori si spengono automaticamente. Tempo predefinito=99 minuti.

### 4) Luce colorata

Premere brevemente, è possibile impostare il colore desiderato (7 colori in totale) e spegnere la luce; premere a lungo per andare in modalità ciclica automatica, cambiando 7 colori ogni 5 secondi.

### 5 Lettore Mp3)

Attivare il lettore MP3 tenendo premuto il pulsante "modalità " sul lettore MP3. Selezionare il pulsante preferita" con brevi e ripetute pressioni del pulsante " "sul lettore MP3.(USB, MMC CARD, Bluetooth, radio FM)

Modalità USB/SD o Bluetooth:

È possibile selezionare i brani premendo brevemente i tasti / e regolare il volume (0-32) premendo a lungo i tasti /. Il tasto per la pausa.

Modalità radio FM:

Premere a lungo per cercare automaticamente le stazioni (87,5MHZ-108MHZ), il sistema le salverà tutte; È possibile selezionare le stazioni premendo brevemente i tasti / e regolare il volume (0-32) premendo a lungo i tasti /.

**SERVIZIO****Istruzioni per l'uso**

Bere molti liquidi prima e dopo l'uso della cabina a infrarossi.

Asciugati completamente.

La temperatura ottimale della cabina per una sessione piacevole è compresa tra 35 e 40°C.

Dopo un periodo di riscaldamento di almeno un'ora, la cabina deve essere spenta e si deve effettuare una pausa di riscaldamento di almeno 30 minuti.

Si consiglia di fare una doccia calda e di rilassarsi dopo l'uso.

**Istruzioni per la manutenzione**

Pulire la cabina con un panno di cotone umido e asciugare con un panno pulito e asciutto.

Pulisci il vetro con un detergente per vetri e un panno morbido.

Non versare acqua sul pannello di controllo né pulirlo con un panno umido. Per la pulizia, utilizzare un panno leggermente inumidito con un solvente delicato (detersivo per piatti).

Non utilizzare detersivi chimici per pulire la cabina.

Si prega di serrare le viti della panca una volta ogni tre mesi, per evitare che si allentino o cadano.

**Note:**