

# F70150

## Manuale di istruzioni

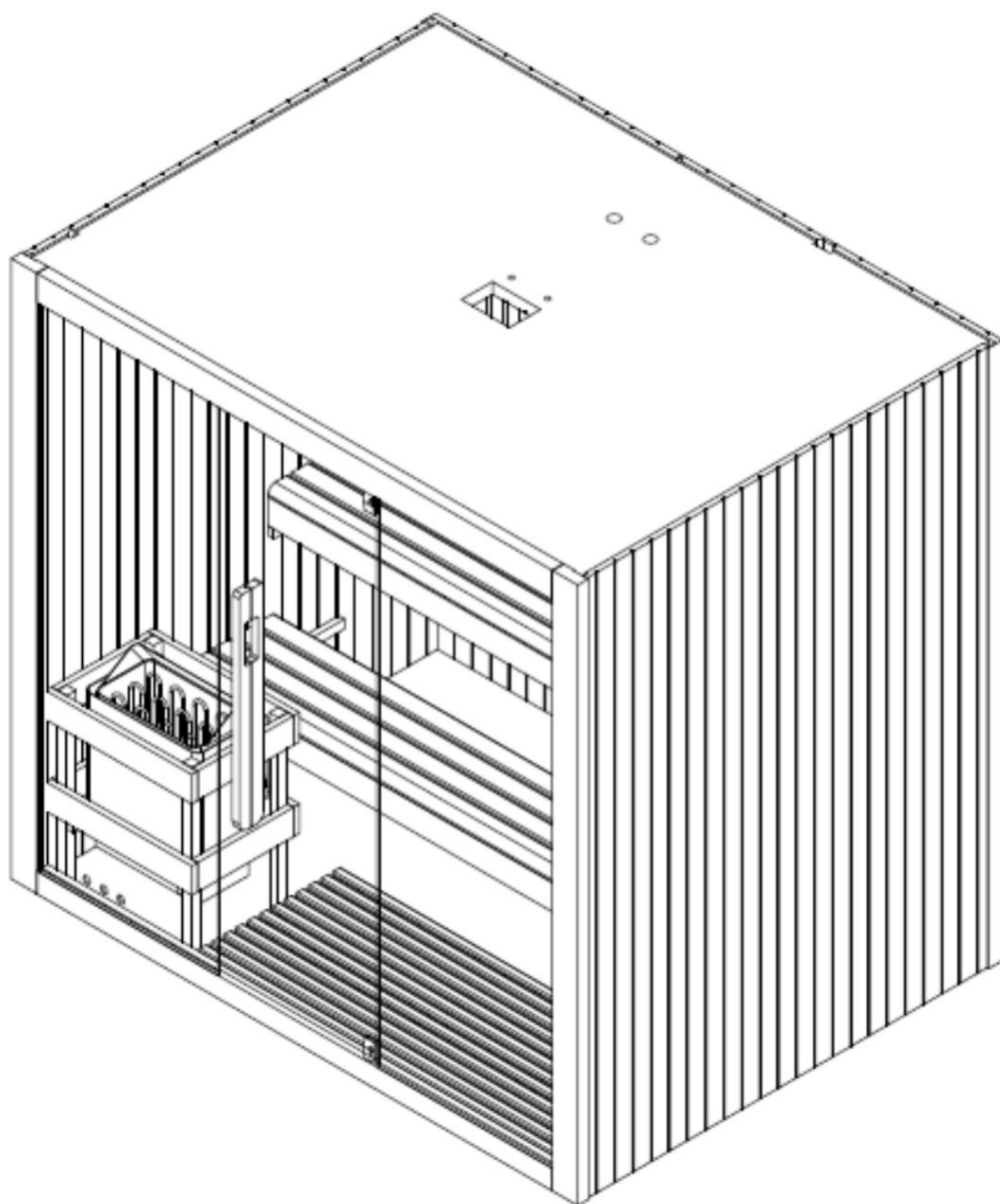

# Attenzione

**Leggere attentamente queste istruzioni prima di utilizzare la sauna per la prima volta.**

**Ti consigliamo di conservarlo in un luogo sicuro per poterlo riutilizzare in futuro.**

**Si prega di prendere nota del numero di serie della centralina di controllo della cabina, poiché sarà necessario in caso di riparazione o ordine di pezzi di ricambio.**

- Il legno è un elemento vivo. Per mantenerne l'aspetto originale, è importante trattarne la superficie esterna contro l'umidità.
- Posizionare la sauna su una superficie perfettamente piana e dura.
- Non utilizzare detergenti liquidi. Spegnerla prima di pulirla e utilizzare un panno umido.
- Proteggere il cavo di alimentazione della sauna in modo che non venga schiacciato o pizzicato.
- Prima di sostituire determinati componenti, assicurarsi che siano quelli prescritti dal produttore o che abbiano le stesse caratteristiche dei pezzi originali. Una sostituzione non corretta può causare incendi, cortocircuiti o danni alla sauna. Si consiglia vivamente di consultare un tecnico qualificato.
- Per evitare il rischio di ustioni o scosse elettriche, non utilizzare utensili metallici.
- Non è consentito portare animali nella sauna.
- Non lasciare la sauna accesa incustodita.
- Non lasciare la sauna accesa per più di 1 ora di seguito per evitare danni prematuri all'apparecchio. Spegnerla per almeno 30 minuti dopo 1 ora di funzionamento continuo.
- Si raccomanda di non installare un sistema di chiusura sulla porta della sauna.
- Prima di collegare la sauna alla rete elettrica, verificare che l'impianto elettrico soddisfi i requisiti.
- L'installazione e le riparazioni devono essere eseguite solo da un elettricista qualificato!
- Utilizzare solo parti originali.
- Spegnerla la sauna quando non la si utilizza.

## **PERICOLO**

- Coprire i forni può causare un rischio di incendio dovuto al surriscaldamento. Non coprire gli elementi riscaldanti!
- Tenere sempre materiali/oggetti infiammabili o altamente infiammabili (ad esempio asciugamani) lontani dalla stufa.
- Non toccare la stufa durante e subito dopo l'uso, poiché sussiste il rischio di ustioni dovute alle parti calde.
- La lampadina si surriscalda durante il funzionamento. Se è necessario sostituirla, scollegare il riscaldamento dalla cabina e lasciare raffreddare la lampadina.

# Sicurezza

## IMPORTANTE!

Si prega di leggere attentamente le istruzioni di sicurezza prima di installare e utilizzare la cabina della sauna.  
Le istruzioni sono importanti per la vostra sicurezza, quindi attenetevi scrupolosamente ad esse.

Attenzione a ipertermia, colpo di calore o esaurimento da calore, che possono essere causati o aggravati dalla mancata osservanza delle istruzioni di sicurezza. I sintomi includono febbre, tachicardia, vertigini, svenimenti, letargia e intorpidimento di tutto o parte del corpo. Gli effetti includono: ridotta percezione del calore, inconsapevolezza dei pericoli imminenti e perdita di coscienza.

Fare attenzione all'ipertermia, al colpo di calore o all'esaurimento da calore, che possono essere causati o aggravati dal mancato rispetto delle istruzioni di sicurezza. I sintomi includono febbre, polso accelerato, vertigini, svenimento, letargia e intorpidimento in tutto il corpo o in alcune parti del corpo. Gli effetti sono: ridotta percezione del calore, mancanza di consapevolezza del pericolo imminente, perdita di coscienza.

La sauna non può essere utilizzata da:

- Bambini di età inferiore a 6 anni. •
- Persone con forti reazioni alla luce solare. •
- Persone con condizioni preesistenti come malattie cardiache, pressione alta o bassa, disturbi circolatori o diabete. senza previo consulto medico. •

• Donne in gravidanza. La temperatura eccessiva può mettere in pericolo il feto. •

• Persone che soffrono di disidratazione, ferite aperte, malattie oculari, ustioni o insolazione.

I bambini di età compresa tra 6 e 16 anni possono utilizzare la sauna a condizione che siano costantemente sorvegliati da un adulto responsabile e che la temperatura non superi i 60°C.

Se soffrite di problemi di salute, state assumendo farmaci o avete lesioni muscolari o legamentose, potete utilizzare la sauna solo dopo aver consultato e ottenuto l'approvazione di un medico.

Se hai degli impianti chirurgici, non puoi utilizzare la sauna senza prima consultare un medico e ottenere la sua approvazione.

Non utilizzare la sauna dopo un'attività fisica intensa. Attendere 30 minuti affinché il corpo si raffreddi.

Non trascorrere più di 40 minuti di seguito nella sauna.

Non consumare alcol o droghe prima o durante la sessione.

Non dormire nella sauna quando è in funzione.

Per evitare il rischio di surriscaldamento, collegare la sauna a una presa sufficientemente potente e non collegare altri apparecchi elettrici alla stessa presa.

Per evitare il rischio di scosse elettriche o danni alla sauna, non deve essere utilizzata:

- Durante un temporale. •
- Se il cavo elettrico è danneggiato, deve essere sostituito da una persona qualificata. •
- Se il cavo di alimentazione si surriscalda, deve essere controllato da una persona qualificata.
- Se è necessario sostituire una lampadina, attendere che la sauna sia spenta e si sia raffreddata. •
- Asciugarsi le mani prima di collegare o scollegare la corrente.

Non lavorare mai con mani o piedi bagnati.

Non accendere o spegnere rapidamente l'alimentazione elettrica o il riscaldamento, poiché ciò potrebbe danneggiare l'impianto elettrico.

Non tentare di riparare la sauna da soli senza il consenso del rivenditore della sauna o del produttore.

I tentativi di riparazione non autorizzati invalideranno la garanzia del produttore.

Non utilizzare detersivi nella sauna.

Non impilare o conservare oggetti all'interno o sopra la sauna.

Non posizionare materiali infiammabili o sostanze chimiche nelle vicinanze della sauna.

Non coprire gli elementi riscaldanti!









Non toccare il riscaldatore durante e subito dopo l'uso, poiché sussiste il rischio di ustioni dovute alle parti calde.

Spegnere la cabina quando non è in uso

Dati tecnici:

Modello	F70150
Materiale della cabina	Thermo Aspem
Profondità	2000mm
Woodth	1500mm
Altezza	1900mm
Voltaggio	AC380V
Stufa per sauna	8 kW

**Materiale di montaggio (possibili varianti)**

										
Ø4x30	Ø4x45	Ø4x60	Ø3*16	Ø6x50	Wood pad					
4x	64x	24x	5x	2x	2x	2x	1x	2x	4x	

Prima di iniziare il montaggio, rimuovere l'imballaggio di trasporto e verificare che la cabina a infrarossi sia stata consegnata integra e integra.

Prima di trovare il posto adatto per la sauna, leggere attentamente le istruzioni di montaggio.

**Seleziona un'area:**

- In un luogo asciutto, su una superficie piana e stabile che possa sostenere il peso della sauna.
- L'altezza deve essere sufficiente per raggiungere il soffitto ed effettuare i collegamenti elettrici e i lavori di manutenzione.
- Tenere lontano da fonti d'acqua, fiamme o materiali infiammabili.

**Consigli pratici**

- Si prega di notare che per allestire la sauna sono necessari almeno 2 adulti.
- Identificare chiaramente ogni pannello prima di

iniziare. - Durante l'installazione, disporre il cavo di alimentazione della sauna in modo che sia facilmente accessibile.

- Si prega di notare che ci sono differenze tra i modelli.





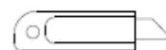
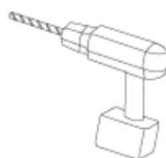
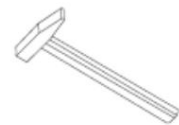



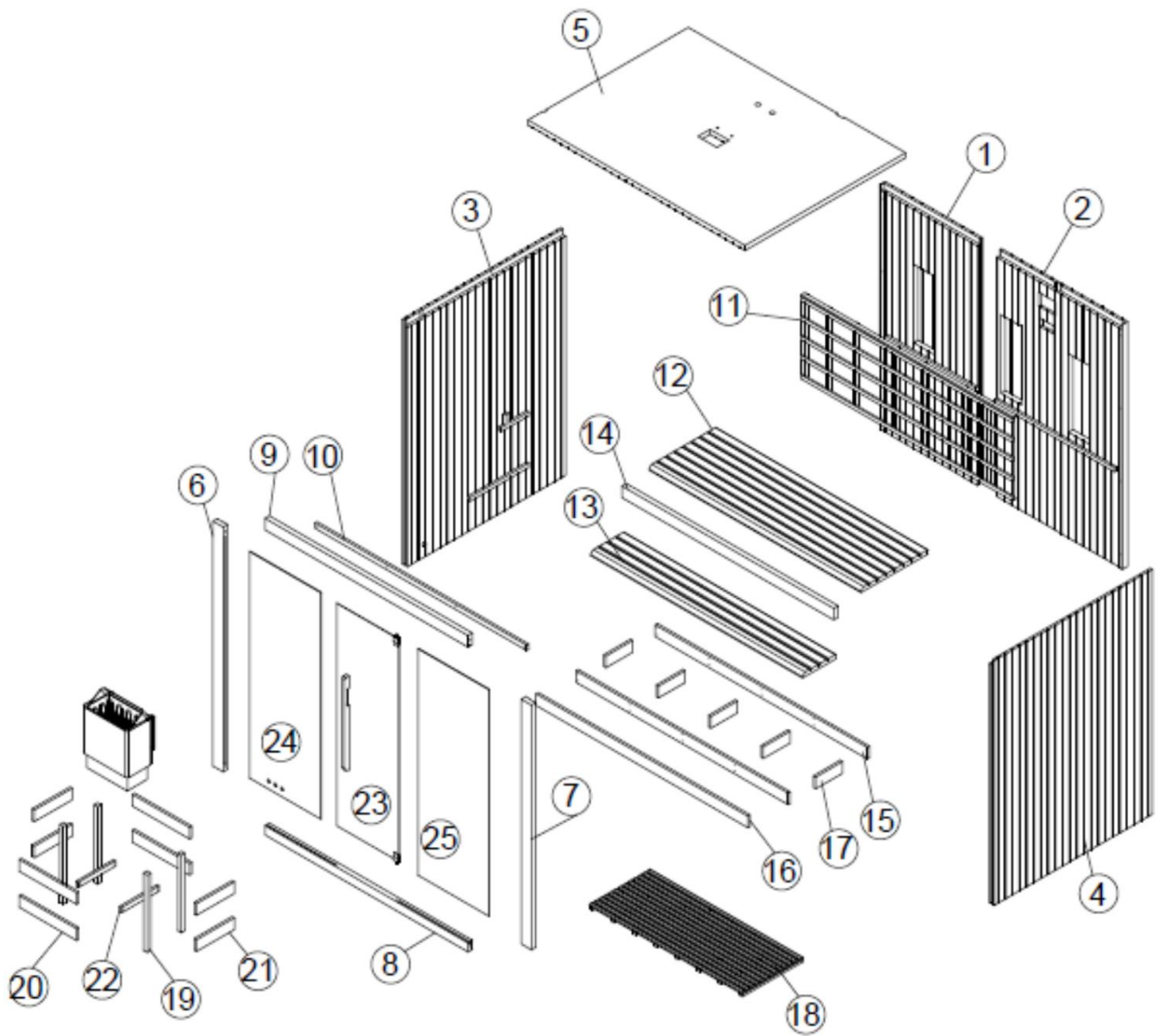







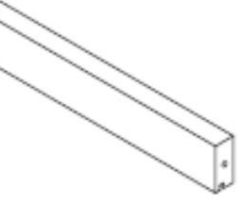
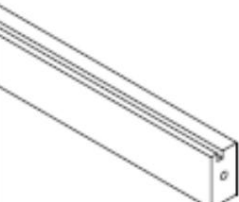
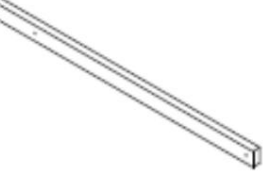
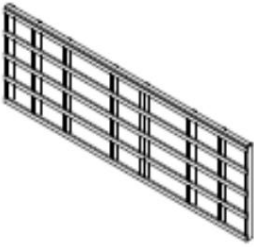

**IMPORTANTE:**

Controllare la svasatura e il diametro dei fori per evitare di danneggiare il legno.

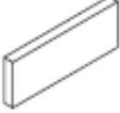
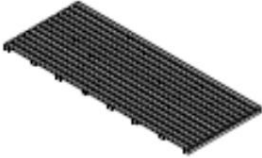
**Attrezzo:**

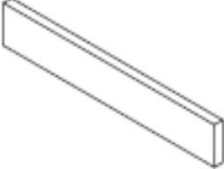
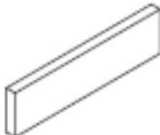
## Elenco dei componenti:



				
1900*875*44mm	1900*1133*44mm	1900*1419*44mm	1900*1419*44mm	1947*1439*44mm
				
1900*90*40mm	1900*90*40mm	1819*90*40mm	1819*70*40mm	1898*40*20mm
				
1898*640*53mm	1900*600*33mm	1900*300*33mm	1900*90*40mm	1900*90*20mm
				
1900*90*20mm	240*90*20mm	1370*546*33mm	600*33*33mm	520*90*20mm
				
340*90*20mm	338*40*20mm	1725*557*6mm	1758*637*6mm	1758*637*6mm

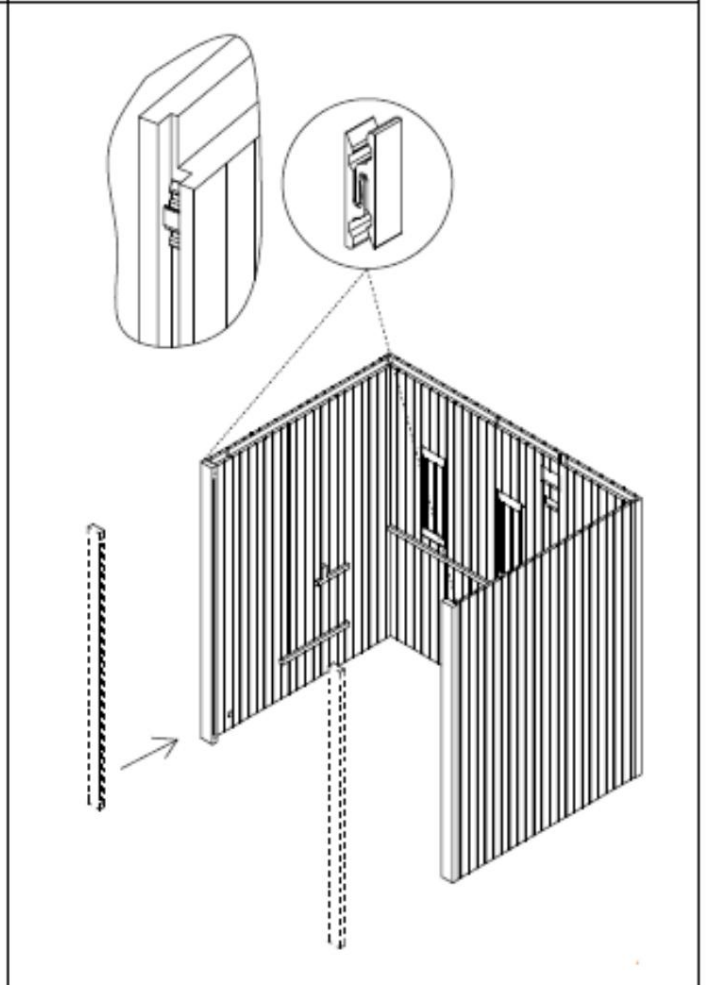
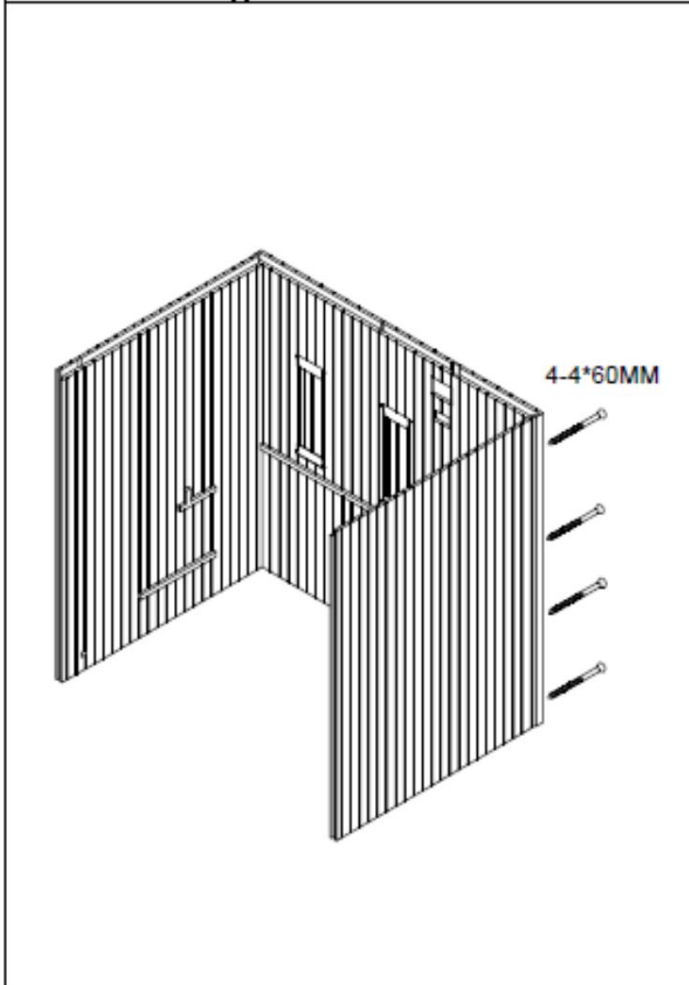
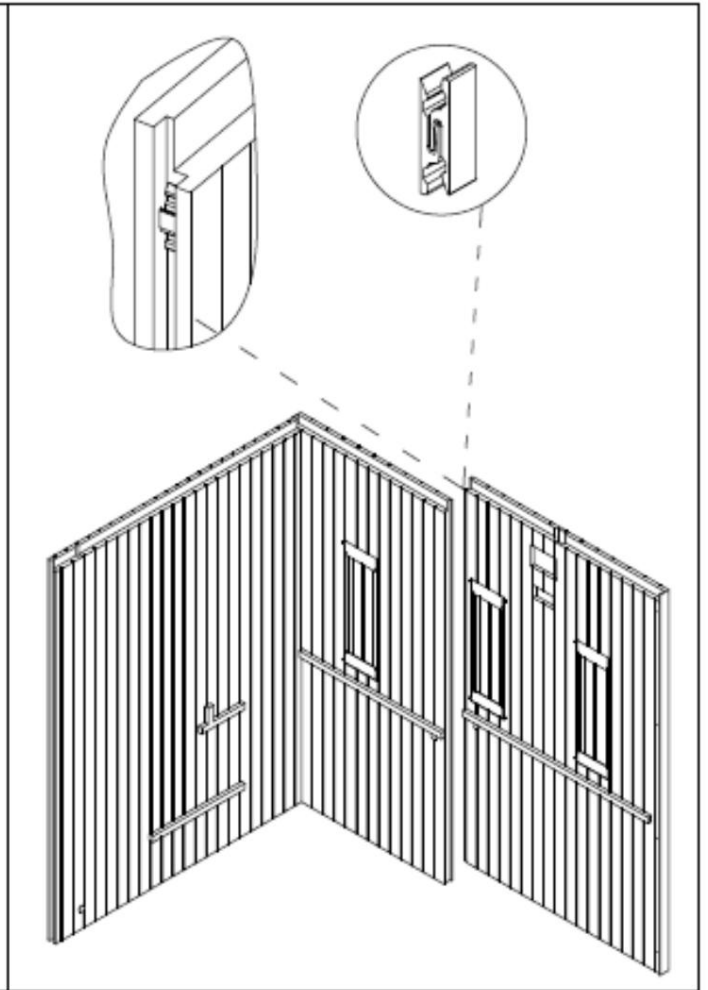
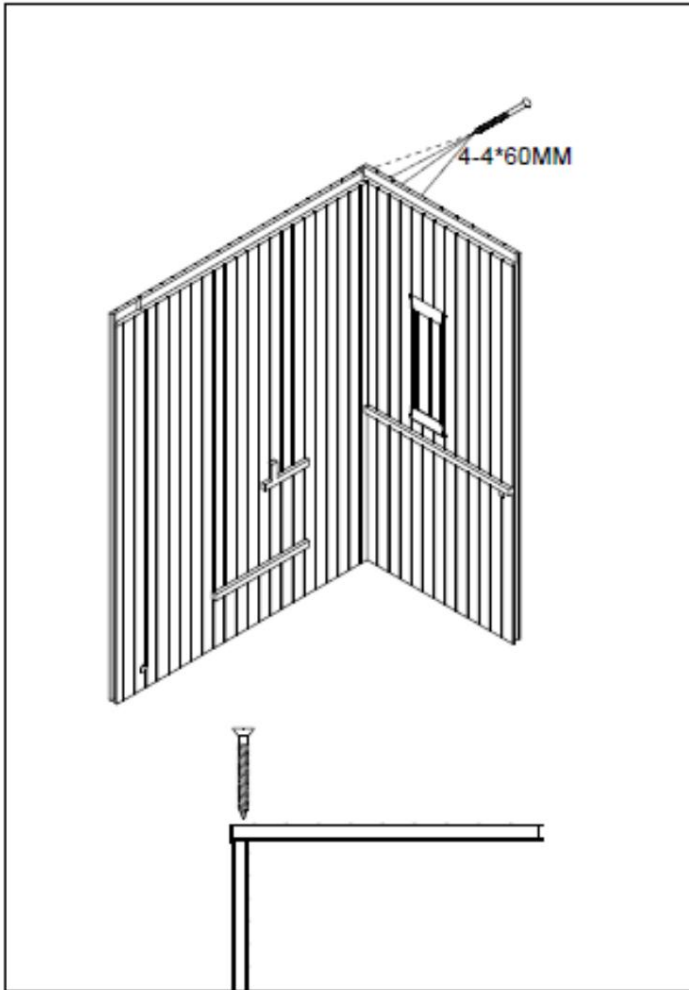

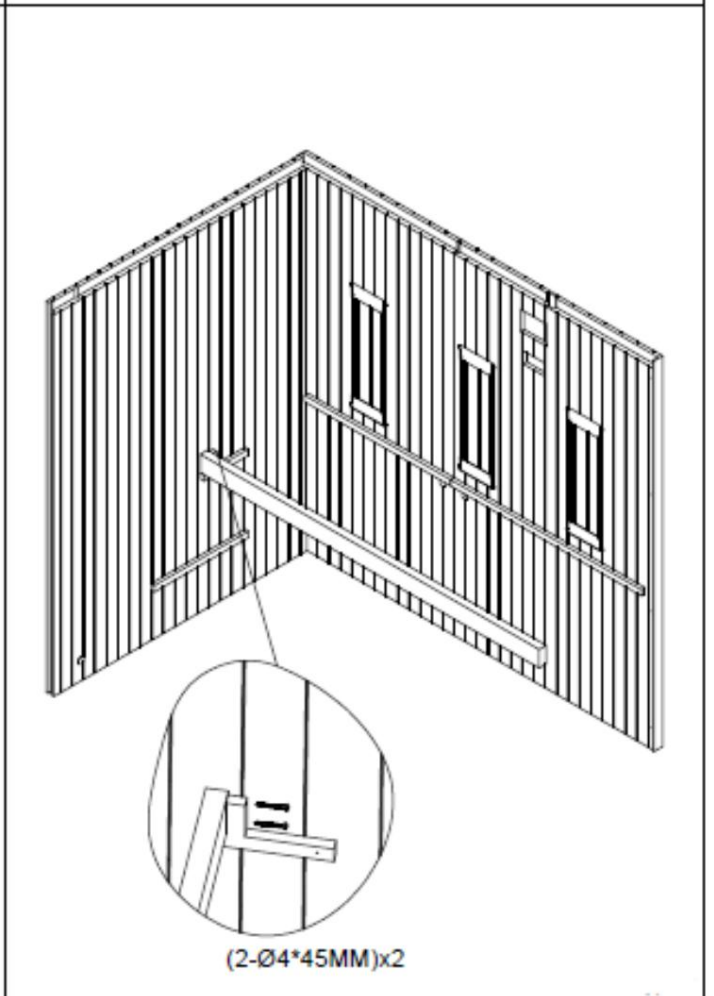
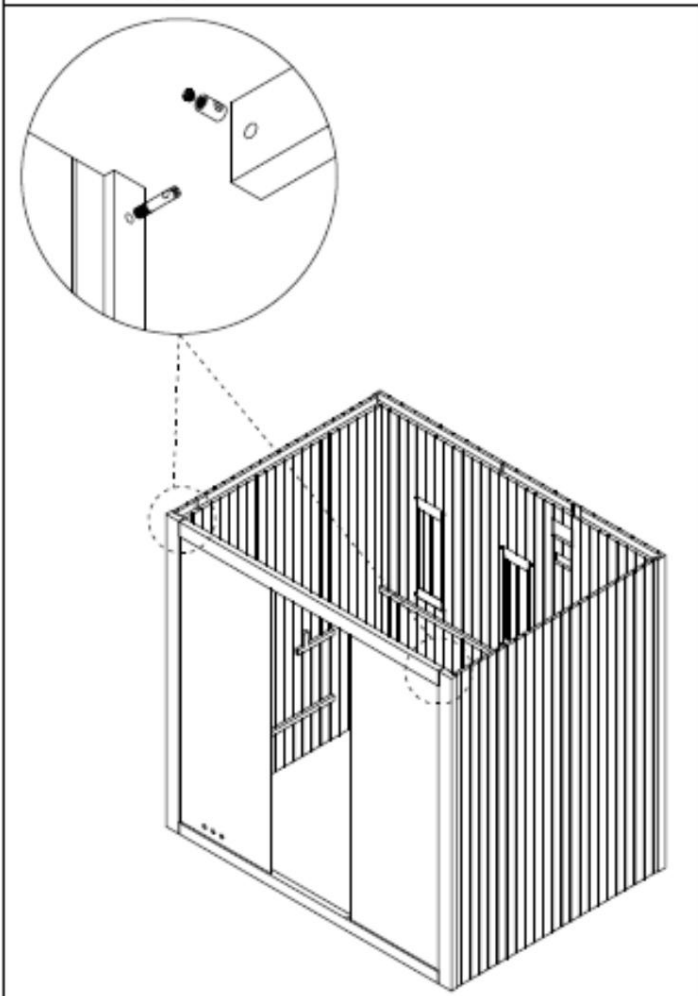
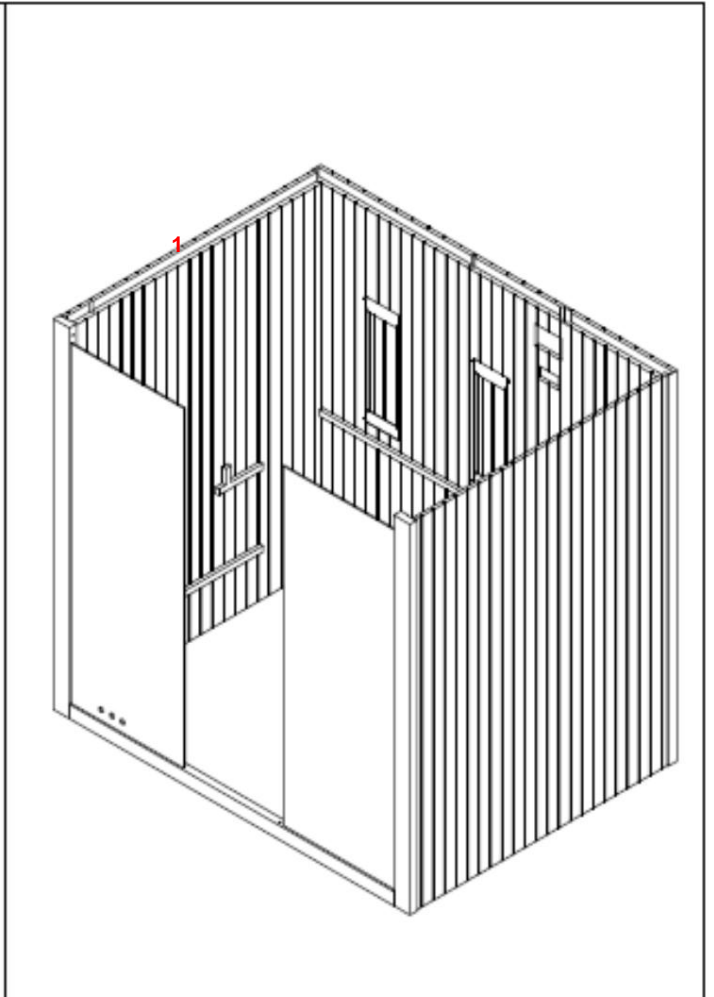
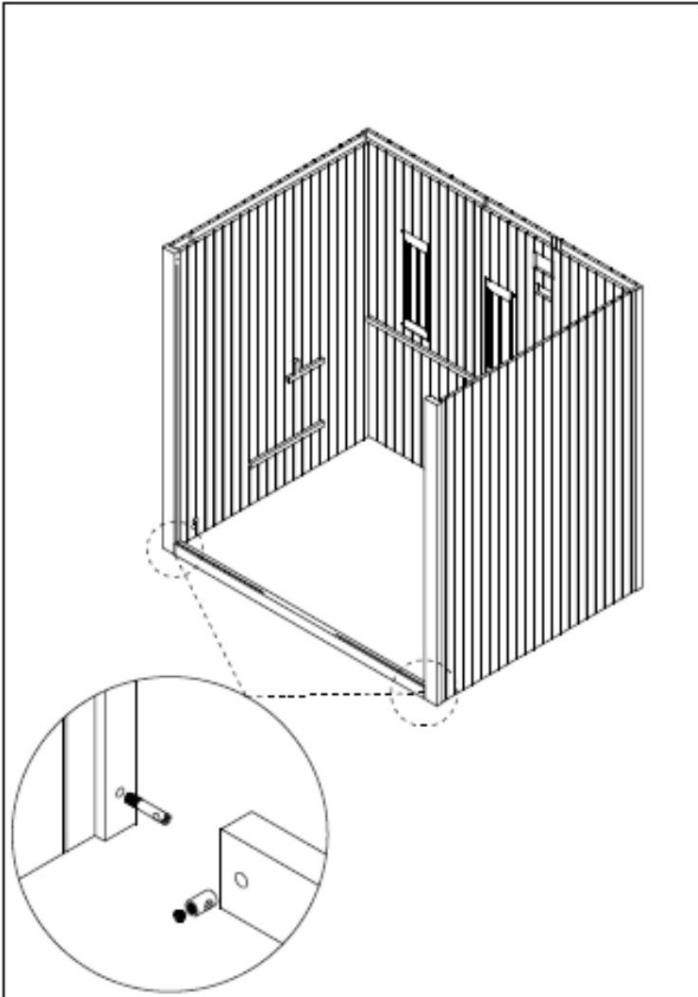

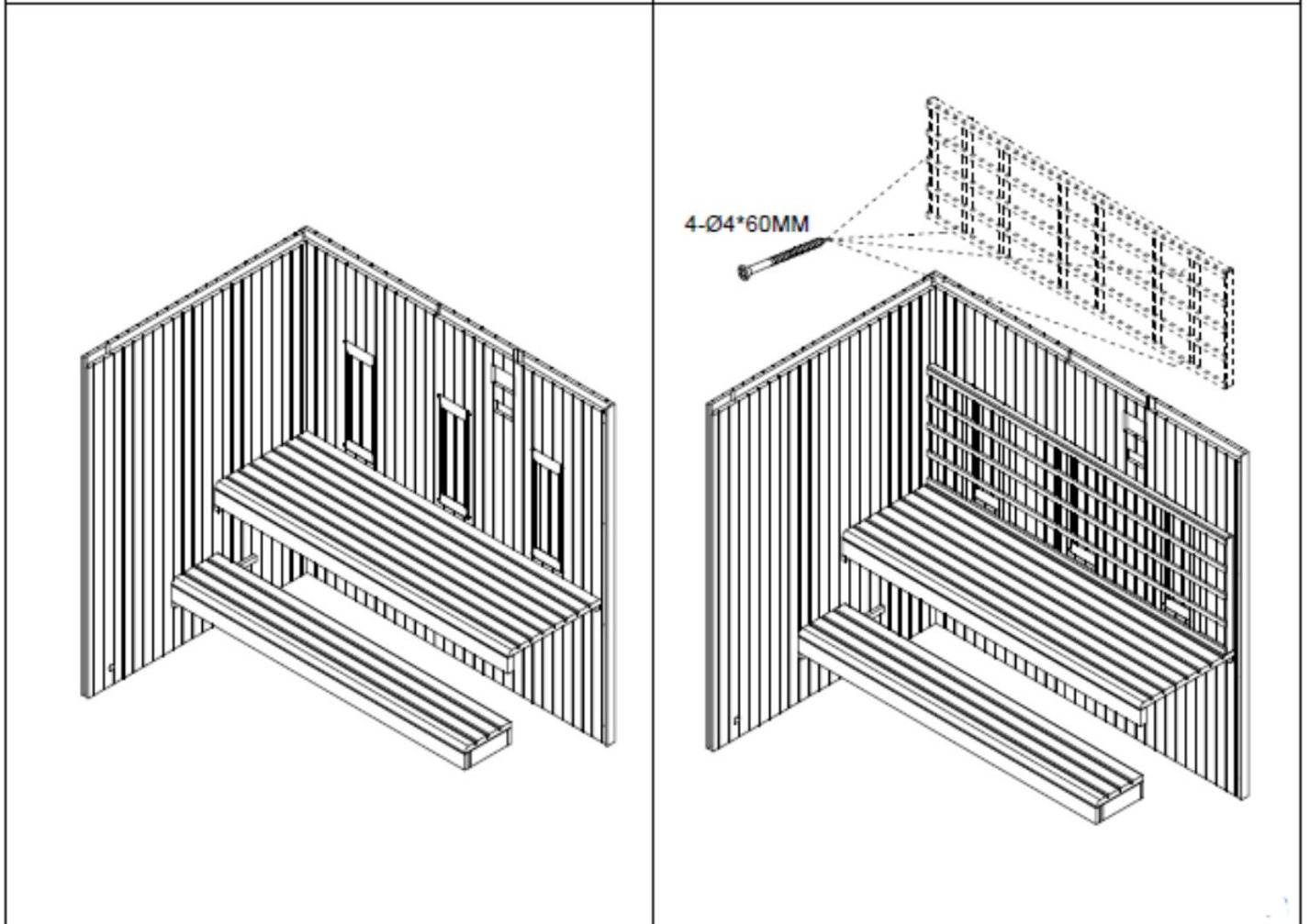
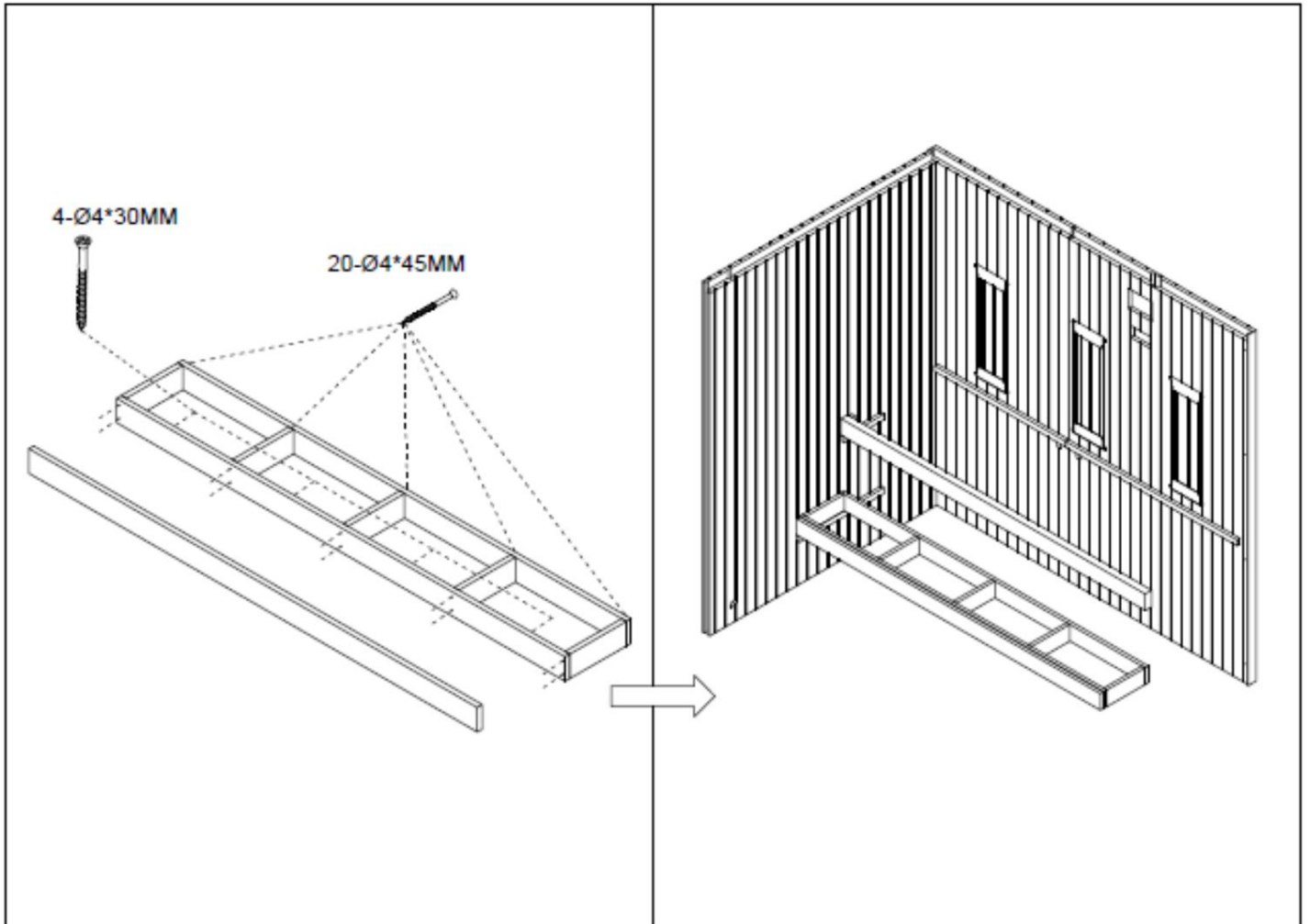

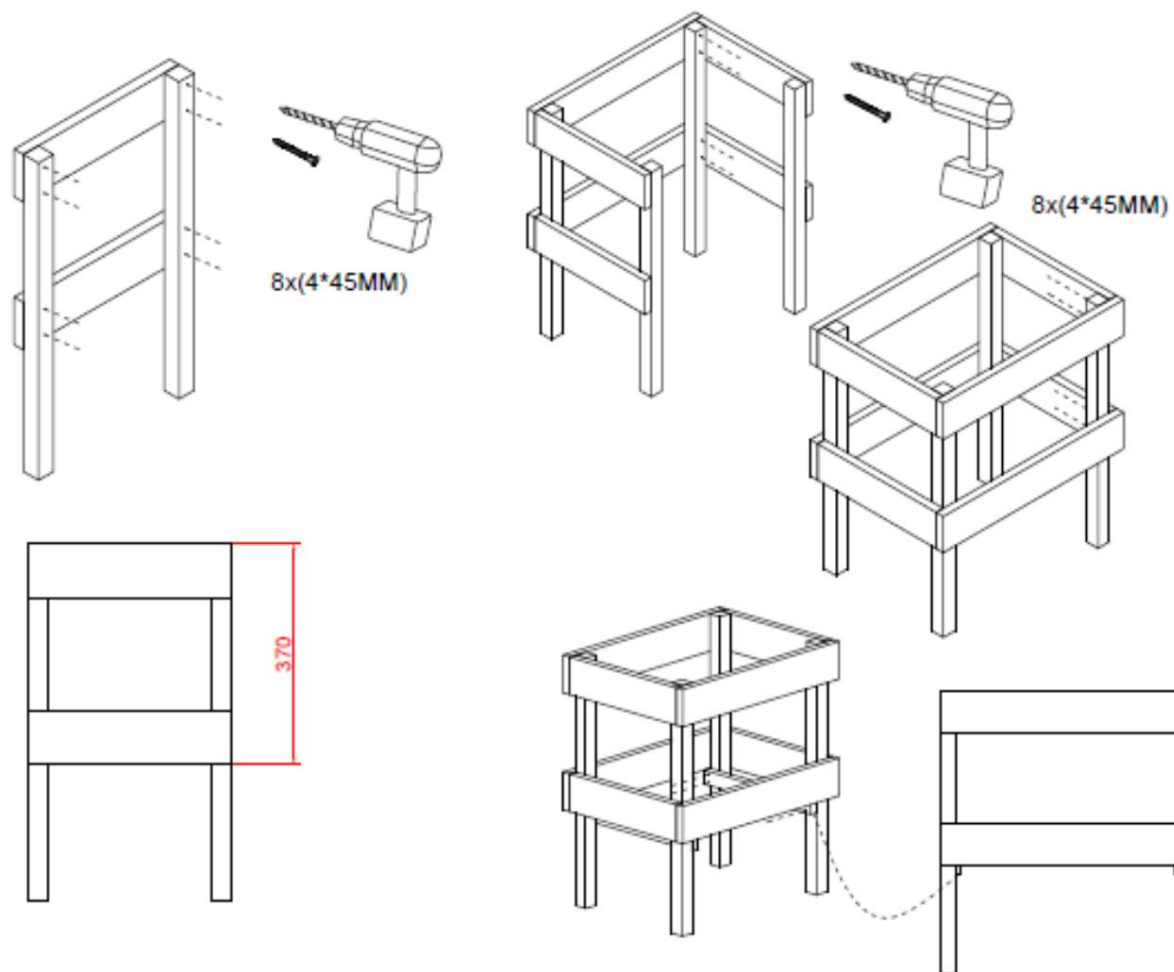

riscaldatore per sauna

linea di alimentazione

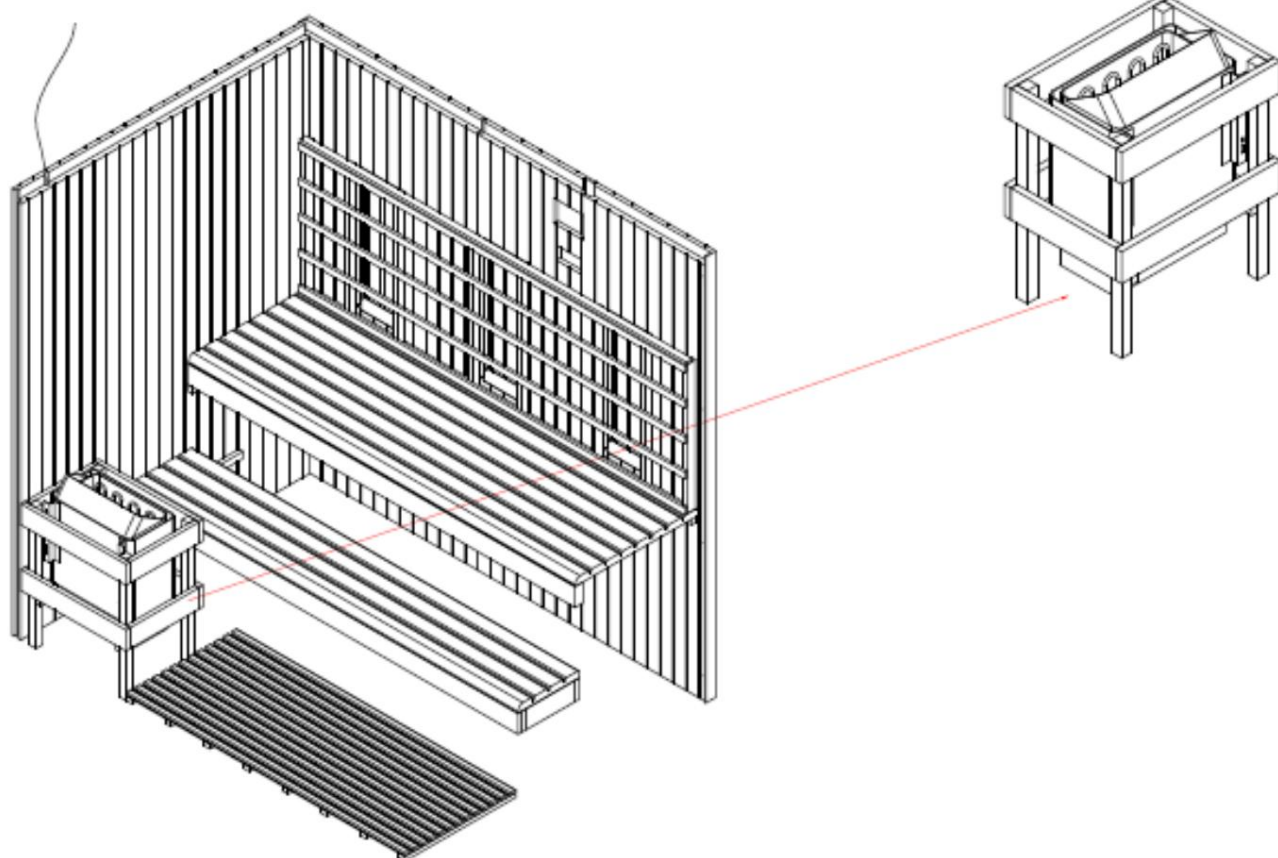

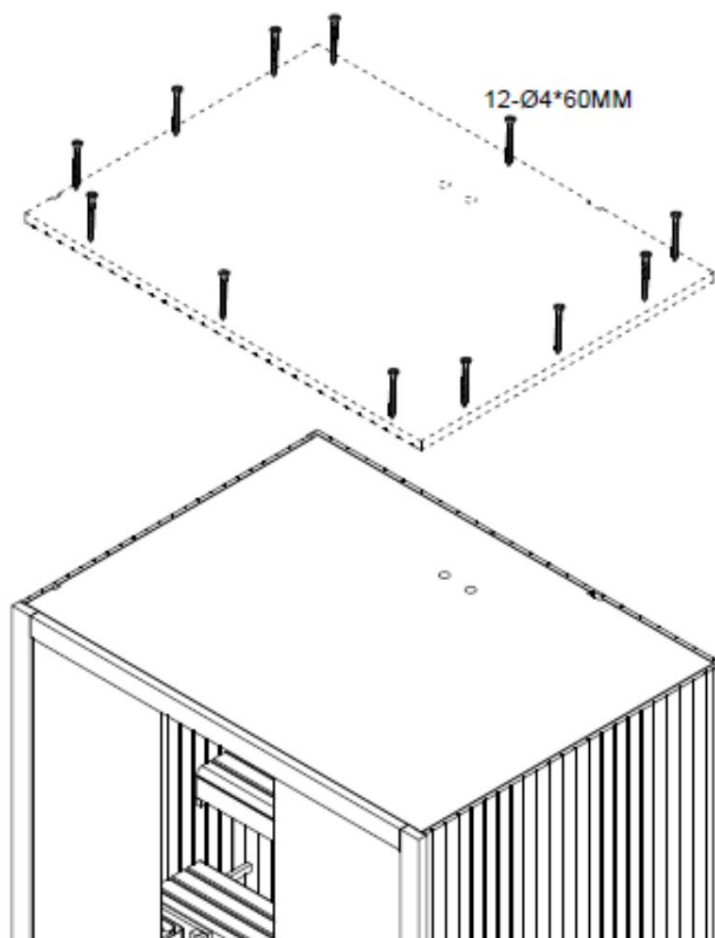
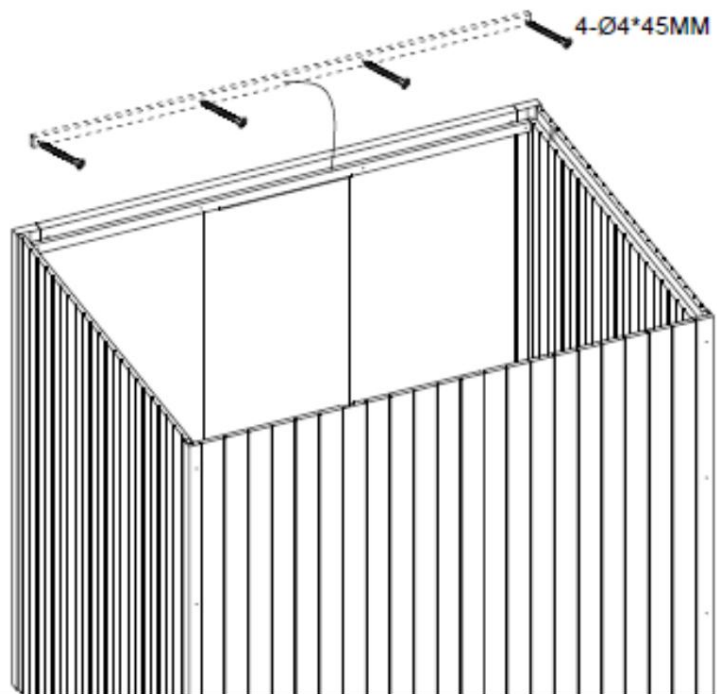

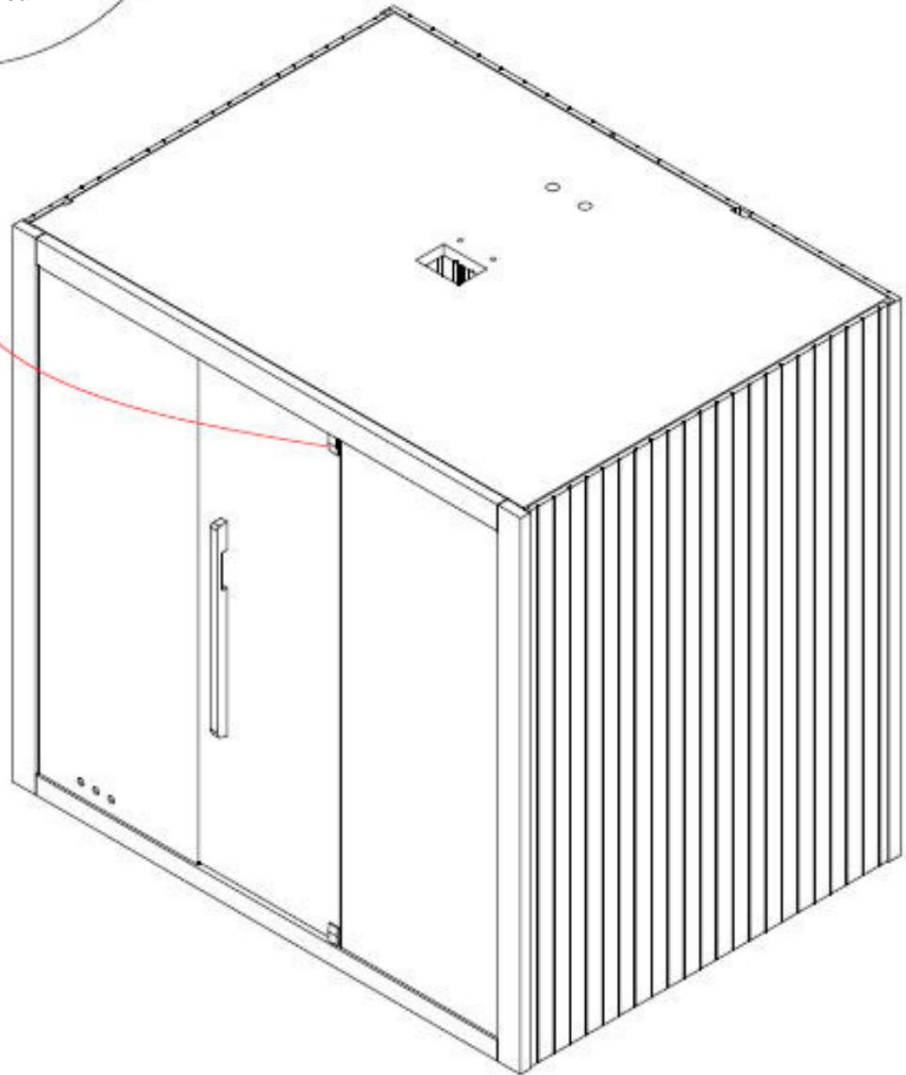
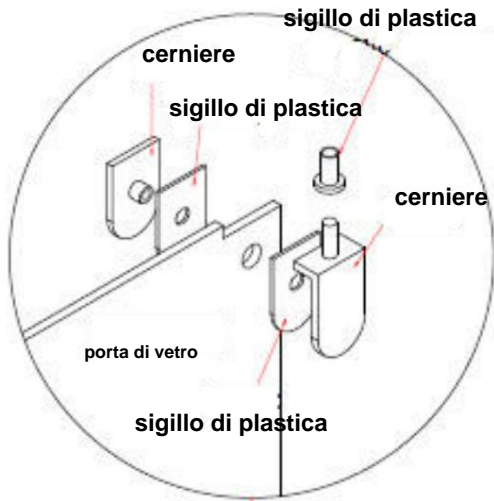

## Schema elettrico

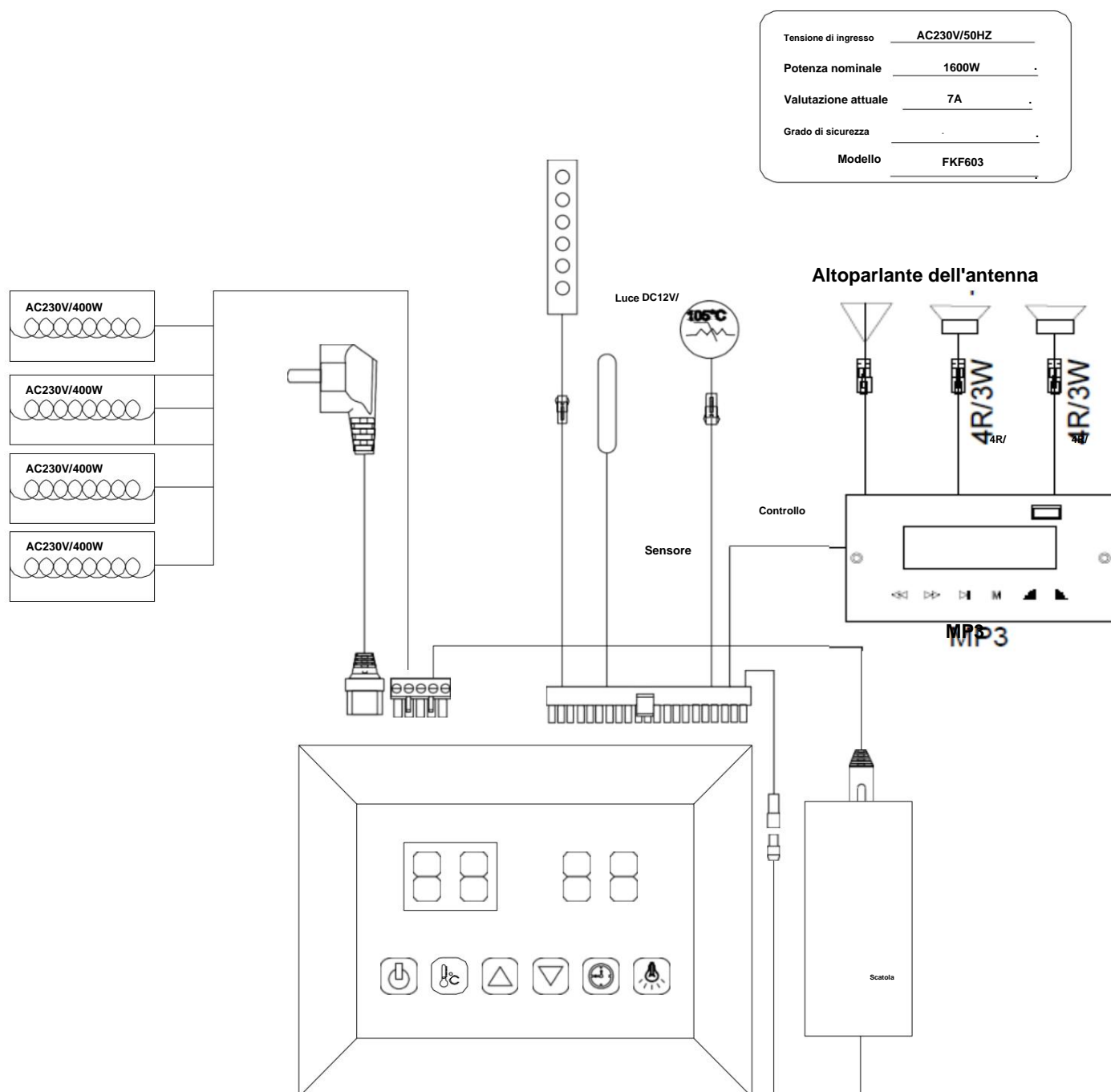

## ISTRUZIONI PER L'USO

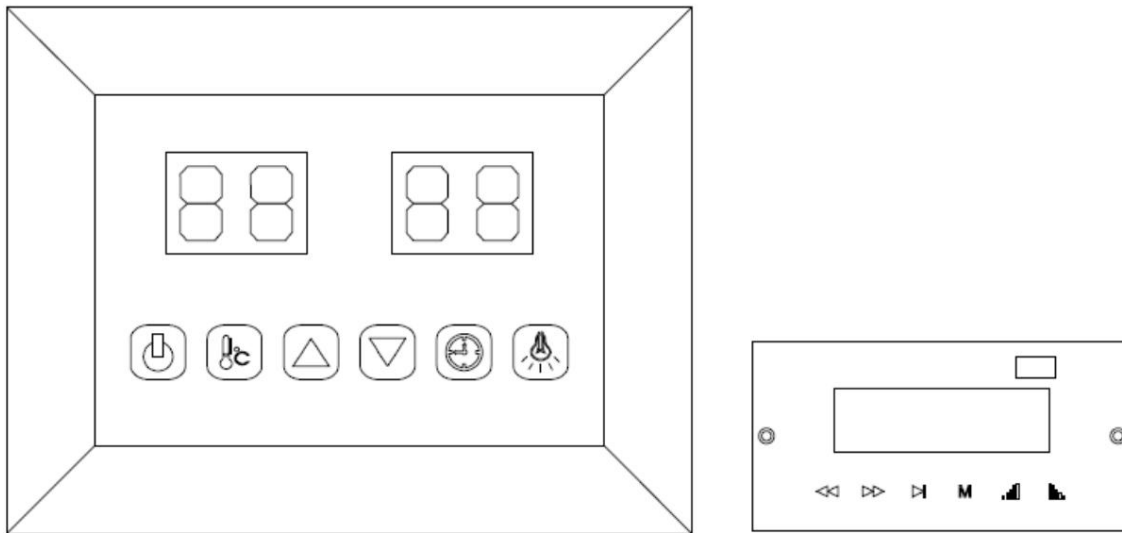

Collegare l'alimentatore alla presa a muro, l'indicatore LED inizierà a lampeggiare sul display.

Ora è possibile accendere i riscaldatori a infrarossi, la luce e la funzione musica.

## 1) Avvio:

Premere  per accendere il display e far funzionare i riscaldatori, il tempo è impostato automaticamente su 99 minuti e verrà visualizzata la temperatura dell'aria all'interno della cabina.

Premere  di nuovo potrai spegnere i riscaldamenti..

## 2) Impostazione della temperatura:

Il display di sinistra si riferisce alla temperatura dell'aria. Premere , puoi impostare il desiderato

temperatura da 35 a 60 premendo il tasto  /  chiavi, Intervallo=1 ; Il numero di impostazione

lampeggia per 10 secondi, quindi visualizza automaticamente la temperatura dell'aria; quando raggiunge questa temperatura, i riscaldatori si fermano funzionando automaticamente;

Quando la temperatura scende di 4 gradi sotto questa soglia, la cabina si avvia automaticamente.

Nota bene: la temperatura massima dell'aria raggiungibile in cabina potrebbe essere inferiore alla temperatura desiderata.

a seconda della temperatura esterna alla cabina. Temperatura predefinita = 40

## 3) Impostazioni dell'ora:

Il display destro si riferisce alla durata del tempo. Premere , puoi impostare l'ora desiderata da

Da 5 minuti a 99 minuti premendo il tasto  /  tasti; Intervallo=1 minuto; Quando il conto alla rovescia arriva a 00, il

i riscaldatori si spegneranno automaticamente. Tempo predefinito=99 minuti.

## 4) Luce colorata:

Pressione breve , puoi impostare il colore desiderato (7 colori in totale) e chiudere la luce; Lungo

premere  per passare alla modalità di ciclo automatico, cambiando 7 colori ogni 5 secondi.





## ISTRUZIONI PER L'USO

### 5) Lettore MP3:





Attivare il lettore MP3 tenendo premuto il tasto " **M** " sul lettore MP3.

Selezionare la modalità preferita con brevi pressioni ripetute del tasto " **M** " pulsante sull'MP3 lettore (USB, MMC CARD, Bluetooth, radio FM)

### Modalità USB/SD o Bluetooth:

È possibile selezionare i brani premendo brevemente il tasto  /  tasti e regolare il volume (0-32) tramite premendo a lungo il  /  tasto. Il tasto  per la pausa.

### Modalità radio FM:

Pressione prolungata  , per cercare automaticamente le stazioni (87,5MHZ-108MHZ), il sistema salvarli tutti; È possibile selezionare le stazioni premendo brevemente il tasto  /  tasti e regolare il volume (0-32) premendo a lungo il tasto  /  chiavi.



MANUALE DI INSTALLAZIONE

## RISCALDATORE PER SAUNA

PER I MODELLI SCA -30

SCA-45

SCA-60

SCA-80

SCA-90

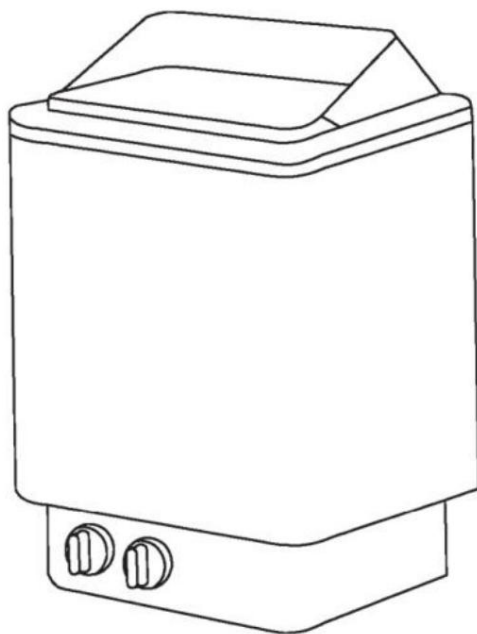

Utilizzare solo acqua potabile normale, altri materiali versati nel vano pietra potrebbero danneggiare l'elemento riscaldante, il che non è coperto da garanzia.

**AVVERTIMENTO:  
SI PREGA DI LEGGERE QUESTO MANUALE  
ATTENZIONE PRIMA DELL'USO**

## MANUALE DI INSTALLAZIONE

### ROCCE PER SAUNA

Dopo aver completato l'installazione della stufa e del controller, caricare nella stufa una quantità adeguata di pietre per sauna (10-15 kg).

#### ATTENZIONE:

Le rocce per la sauna devono essere di altissima qualità, perché la temperatura all'interno della stufa è estremamente elevata. Le rocce non sono in grado di resistere al calore e agli sbalzi di temperatura, si rompono o si sbriciolano facilmente, danneggiando gli elementi riscaldanti, oppure si ossidano facilmente, ostacolando la circolazione del calore e danneggiando la stufa durante il riscaldamento o l'esposizione a vapori d'acqua.

#### AVVERTIMENTO:

**Pericolo di scossa elettrica:** la stufa per sauna non contiene parti riparabili dal proprietario. Per evitare il rischio di scossa elettrica, tutte le installazioni e le relative manutenzioni devono essere eseguite da personale qualificato.

La sauna deve durare meno di mezz'ora. Un bagno troppo lungo può causare tachicardia, leggero mal di cuore, sensazione di debolezza o vertigini. Il bagnante deve interrompere immediatamente il bagno non appena si manifestano i sintomi sopra descritti.

La sauna può causare tensione a chi la pratica. Pertanto, chi rientra in una delle seguenti categorie dovrebbe consultare un medico:

- A. Essere incinta
- B. Soffrire di malattie cardiache
- C. Soffrire di pressione alta
- D. Soffrire di malattie del sistema circolatorio
- E. Dopo aver bevuto
- F. Dopo aver assunto farmaci.
- G. Diabete
- H. Non mi sento bene.

#### Rischio di scottatura:

Non toccare la stufa o i rivestimenti della sauna durante il riscaldamento, poiché sono caldi. Mantenere una distanza di almeno 30 cm dalla stufa calda.

**I bambini devono fare la sauna solo se accompagnati da un adulto.**

### GARANZIA

Il pannello di controllo ha una garanzia di un anno.

Il corpo principale della stufa per sauna è coperto da una garanzia di un anno.

Le seguenti situazioni non sono coperte da garanzia: Installazione o smontaggio della struttura interna da parte di personale non professionista Fluttuazioni della tensione di alimentazione comprese nell'intervallo  $\pm 10\%$  Pietre non qualificate nel vano della stufa della sauna Installazione senza seguire le istruzioni di dimensionamento riportate nel manuale.

## MANUALE DI INSTALLAZIONE

354SkSM 110A	Elementi riscaldanti 230V/240V				
energia KW	SEPC 62 1000W	SEPC 63 1500W	SEPC 64 2000W	SEPC 65 2670W	SEPC 63B 3000W
3.0	1, 2, 3				
4.5		1, 2, 3			
6.0			1, 2, 3		
8.0				1, 2, 3	
9.0				1	2, 3



Figura 2

380 V 3 N~ / 415 V 3 N~

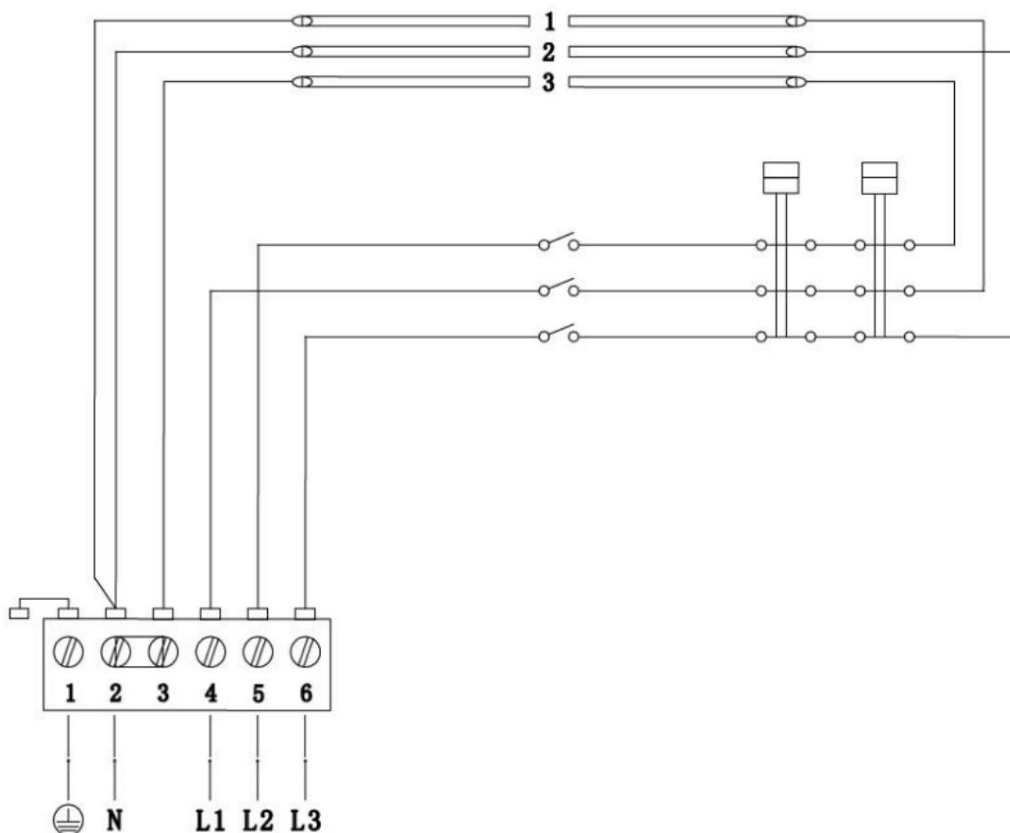
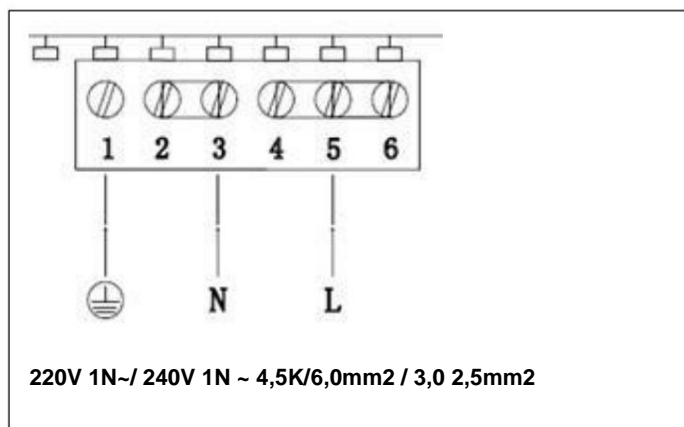

1) L/L1/L2/L3 – Porte di correzione di filo elettrico

2) N – Porte di correzione del filo neutro

3)  - Porte di correzione del filo di terra

Figura 7

## MANUALE DI INSTALLAZIONE

### Installare la stufa

per sauna sulla parete con la vite fornita nella stufa, secondo le distanze minime di sicurezza e i volumi indicati nella tabella 1 e nella figura 1, oppure sulla piastra della stufa. • La stufa può essere installata nella rientranza della parete ad un'altezza minima di

1900 mm. • Non coprire la parete dietro la stufa con materiali come amianto o eternit

piastre ecc., perché questo tipo di protezione potrebbe causare temperature troppo elevate e un rischio di ustioni.

• È necessario utilizzare materiali qualificati per le pareti e il soffitto.

### Ringhiere di

protezione Se si desiderano delle ringhiere di protezione attorno al riscaldatore, attenersi ai requisiti di distanza minima indicati nella figura 6.

### Collegamento del cavo di alimentazione elettrica Solo un

elettricista qualificato può effettuare i collegamenti di alimentazione elettrica del riscaldatore.

cavi tenendo conto delle attuali e valide norme di sicurezza elettrica. I cavi di collegamento dell'alimentazione di rete alla stufa devono essere cavi isolati in gomma REVE o almeno equivalenti (vedere la figura 2). Nella scatola di giunzione della stufa per sauna sono presenti porte di collegamento per collegare le spie luminose esterne alla sauna (vedere le porte di collegamento

dello schema elettrico nella figura 7). La sezione dei cavi di collegamento è la stessa di quella della stufa. La scatola di collegamento elettrico nella stanza della sauna deve essere di tipo ermetico, a prova di schizzi, con un foro per la condensa di 7 mm di diametro. La scatola di giunzione non deve trovarsi a più di 500 mm dal pavimento.

### Pietre per sauna

Poiché le pietre per sauna possono essere polverose, consigliamo di sciacquarle prima di caricarle nel contenitore della stufa; quelle più grandi devono essere caricate sul fondo. Non caricare le pietre troppo strette in modo che l'aria possa circolare facilmente

tra di esse, garantendo così un raffreddamento uniforme degli elementi riscaldanti. Ricaricare quando le pietre si rompono o si sbriciolano, in modo da poterle estrarre dalla stufa prima che gli elementi riscaldanti vengano danneggiati. Il diametro delle pietre è solitamente di 3-8 cm.

### Controllo della temperatura Il

termostato può controllare la temperatura in condizioni ideali (figura 3). La stufa per sauna può raggiungere una temperatura preimpostata in 30-60 minuti, a seconda delle dimensioni della sauna. Il termostato elettrico trifase può garantire il mantenimento di una temperatura buona e confortevole nella sauna.

### Interruttore di

alimentazione L'interruttore di alimentazione è l'interruttore di alimentazione principale della stufa per sauna e deve essere spento quando si esce dalla sauna.

### Ventilazione Una

buona ventilazione è fondamentale per la sauna e una ventilazione correttamente installata crea condizioni di bagno piacevoli, consentendo comunque di risparmiare energia. Affinché la ventilazione abbia successo è importante che le aperture di ventilazione siano adatte. La presa d'aria fresca dovrebbe essere posizionata preferibilmente sulla parete, vicino alla parte inferiore della stufa della sauna. Il diametro della presa d'aria deve essere di almeno 6 cm.

L'apertura di scarico dovrebbe essere posizionata il più lontano possibile dalla parete opposta alla presa d'aria. Il diametro dell'apertura di scarico deve essere il doppio di quello della presa d'aria.

L'apertura di scarico deve essere situata sotto il fondo delle panche superiori.

MANUALE DI INSTALLAZIONE

Nota: le viti superiori devono essere serrate saldamente, la distanza minima tra la testa della vite e la parete deve essere di 3 mm.

Figura 1A



Figura 1B



Figura 1C

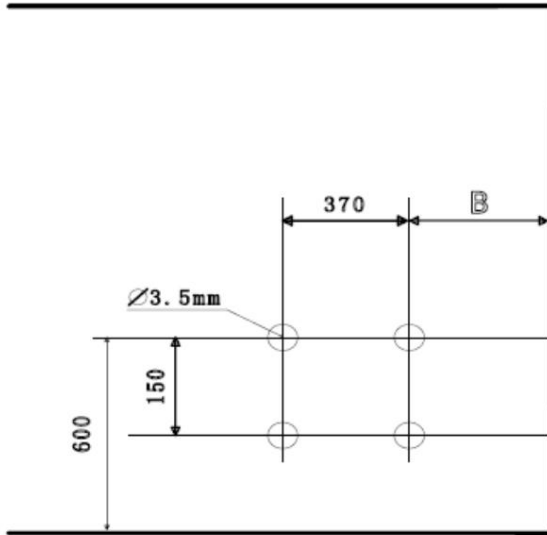

Figura 1D

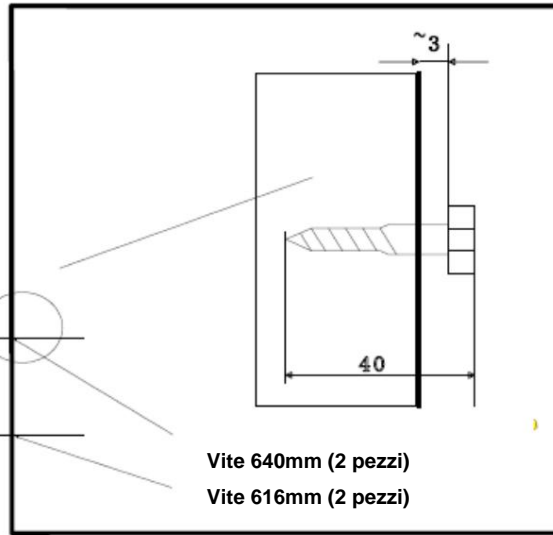

Figura 3

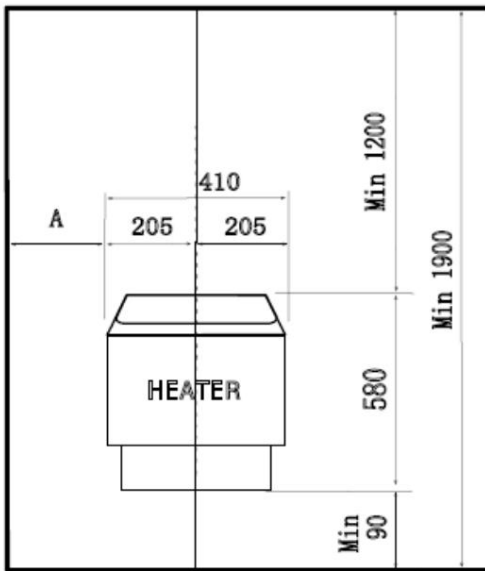

Tabella 1

Stufa	Distanza (mm)		
	UN	C	D
SCA-30	50	280	80
SCA-45	80	280	100
SCA-60	100	280	150
SCA-80	130	300	200
SCA-90	130	300	200

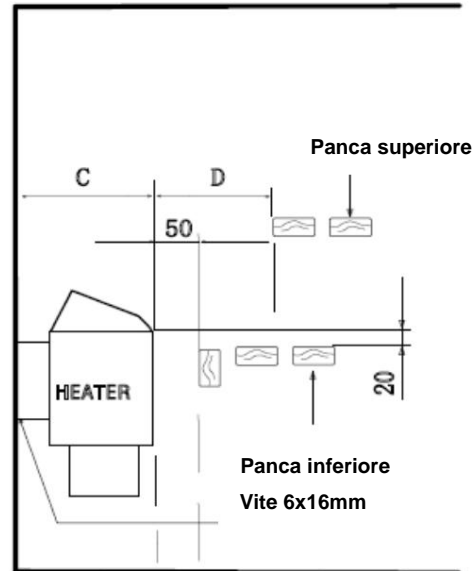
- 1) Interruttore di alimentazione
- 2) termostato
- 3) Riposizionamento del limite di temperatura
- 4) scatola di giunzione
- 5) Cavo di alimentazione elettrica
- 6) Scatola di collegamento elettrico
- 7) Cavo di collegamento

## MANUALE DI INSTALLAZIONE

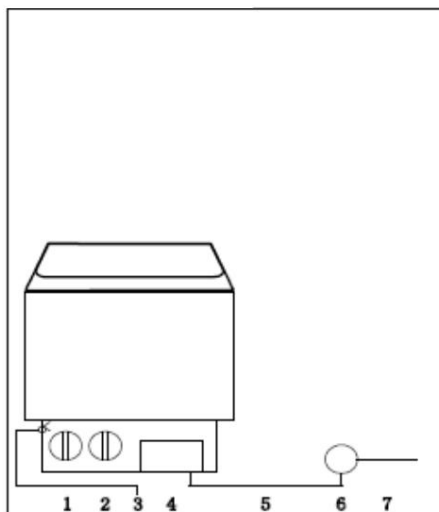
Figura 4



Figura 5



Figura 6

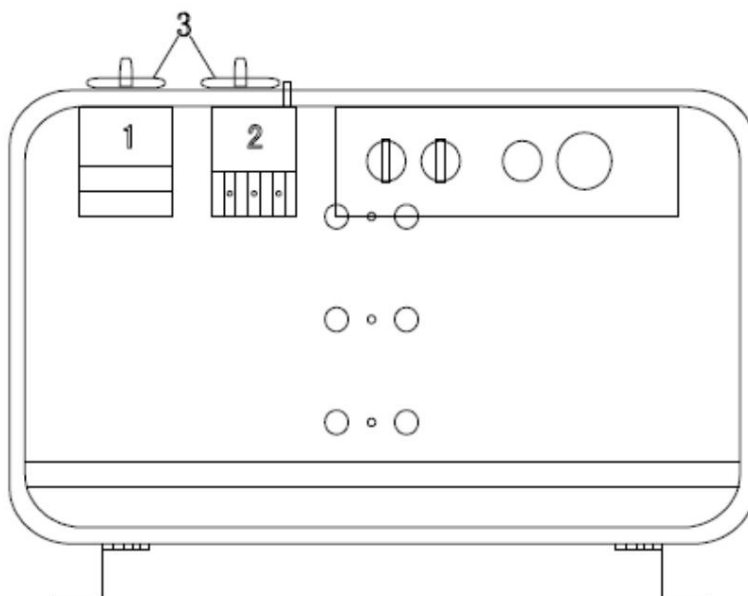
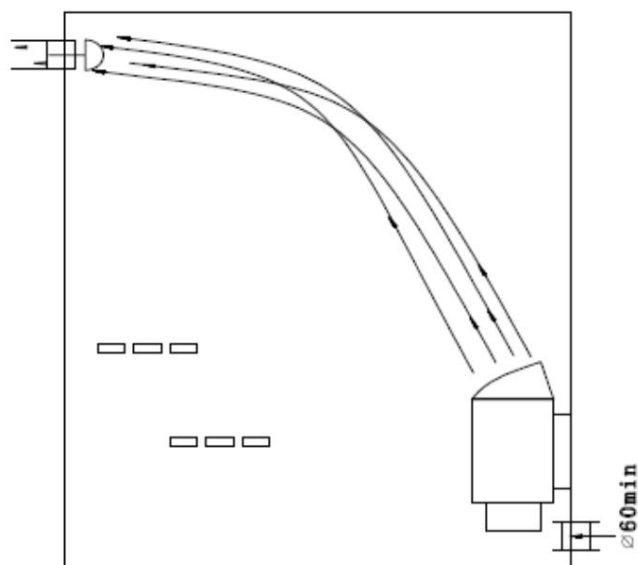
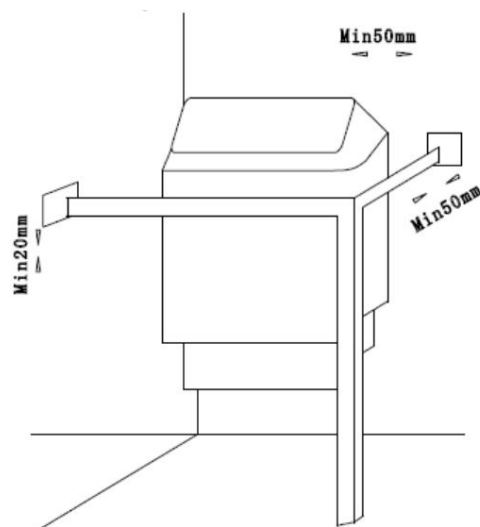

Potenza del modello	Sauna	Distanza minima dal riscaldatore a							Cavo	
		Volume m <sup>3</sup>	Altezza min. cm	Parete laterale e posteriore min. cm	Se 500 mm oltre il parapetto del pavimento min cm	Soffitto min cm	Piano min. cm	380 V trifase	220 V monofase	
Min	Max							mm <sup>2</sup>	mm <sup>2</sup>	
SCA-30	3.0	2	4	190	5	5	110	18	5X1.5	3x2.5
SCA-45	4.5	3	6	190	8	8	110	18	5X1.5	6X6
SCA-60	6.0	5	9	190	10	15	110	18	5X1.5	3X10
SCA-80	8.0	8	12	190	13	20	110	18	5X2.5	3X10
SCA-90	9.0	9	13	190	13	20	110	18	5X2.5	